

TESLA

AIR PURIFIER

AIR3

User Manual

ENG

BiH/
CG

BG

GR

HR

HU

MK

RO

SLO

SRB

PLEASE READ AND SAVE THESE IMPORTANT SAFETY INSTRUCTIONS

IMPORTANT SAFETY INSTRUCTIONS

When using electrical appliances, basic safety precautions should always be followed to reduce the risk of fire, electric shock, and injury to persons. These precautions include:

1. Read all instructions before using the appliance.
2. To avoid fire or shock hazard, plug the appliance directly into correct electrical outlet.
3. If the Filter is covered by a bag when shipped, remove plastic bag before use.
4. Keep the cord out of heavy traffic areas. To avoid fire hazard, NEVER put the cord under rugs, near heat registers, radiators, stoves, or heaters.
5. To protect against electrical hazards, DO NOT immerse the appliance in water or other liquids. Do not use near water.
6. Close supervision is necessary when any appliance is used by or near children, or disabled persons.
7. Always unplug the air purifier before moving or cleaning the unit, opening the grill, changing the filter and whenever the unit is not in use. To disconnect the unit, be sure to pull the plug and not the cord.
8. NEVER drop or insert any objects into the openings of the unit.
9. DO NOT operate any appliance with a damaged cord or plug. If the motor fan fails to operate or the unit has been dropped or damaged in any manner, return appliance to manufacturer for examination and/or repair.
10. Use the appliance only for intended household use as described in this manual. Any other use not recommended by the manufacturer may cause fire, electric shock, or injury to persons. The use of attachments not recommended or sold by manufacturer may cause hazards.
11. DO NOT use outdoors.
12. NEVER place on a soft surface such as a bed or sofa as this could cause the unit to tip over and block the air inlet or outlet grills.
13. Keep unit away from heated surfaces and open flames.
14. DO NOT attempt to repair or adjust any electrical or mechanical functions on this unit. Doing so will void your warranty. The inside of the unit contains no user serviceable parts. All servicing should be performed by an authorized.
15. DO NOT place anything on top of unit.
16. NEVER use detergents, gasoline, glass purifier, furniture polish, paint thinner, or other household solvents to clean any part of the appliance.
17. Always turn the appliance off before unplugging it.
18. This appliance should only be used in room with temperatures between 40°F and 110°F.
19. WARNING: To reduce the risk of fire or electric shock, DO NOT use the appliance with any solid-state speed control device.

PLEASE READ AND SAVE THESE IMPORTANT SAFETY INSTRUCTIONS

PRODUCT STRUCTURE

Before use please read this manual carefully to operate the product correctly.

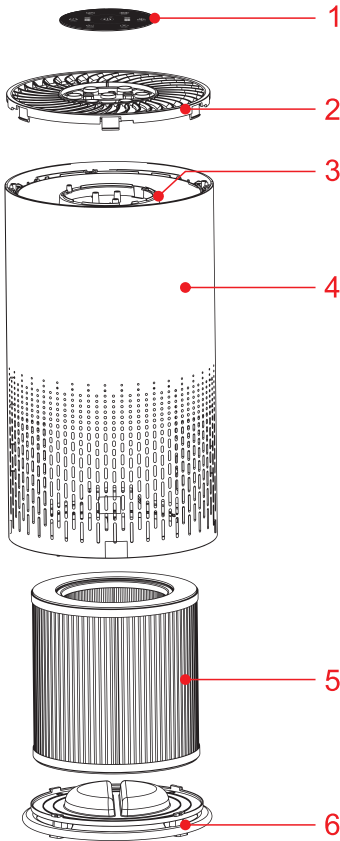



1. Control panel
2. Outlet cover
3. Lamp
4. body
5. Filter
6. Base cover

BEFORE FIRST USE

Placing the filters

The appliance comes with all filters fitted inside, but you have to remove the packaging of the filters before you can use the appliance. Remove all filters, unpack them and place them back into the appliance as described below.

 **NOTE:** Make sure you insert the filters in the correct position.

1. Put the appliance upside down on a soft cloth to avoid scratching, to open the base cover, you need to find an arrow point  on the base cover corresponding the LOCK position, turn the base cover counterclockwise from LOCK to OPEN position, then the lock released.

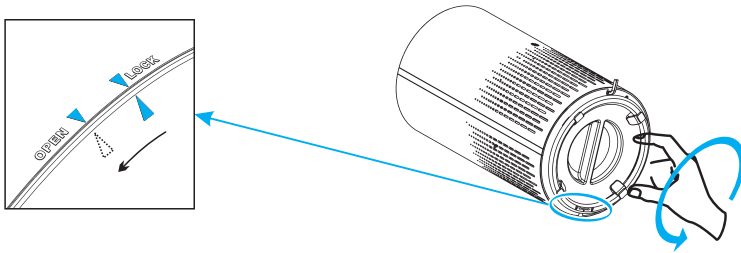

2. Remove the base cover and take out the filter.
3. Remove the packaging material from the filter.

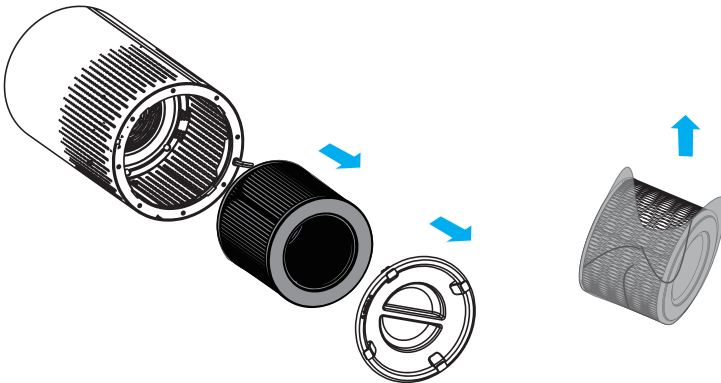

4. Put the filter back into the appliance.

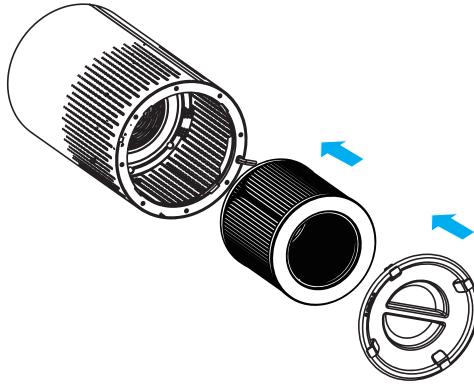

5. Turn the base cover clockwise from **OPEN** position to **LOCK** position, you will hear a “click” sound, the base cover is fastened.

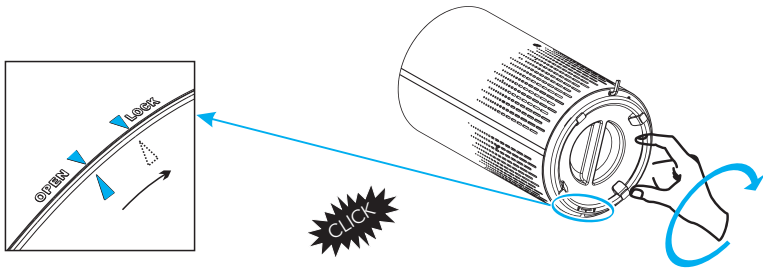

USING THE APPLIANCE

About the control panel

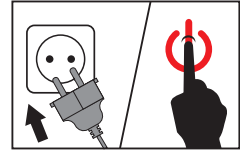
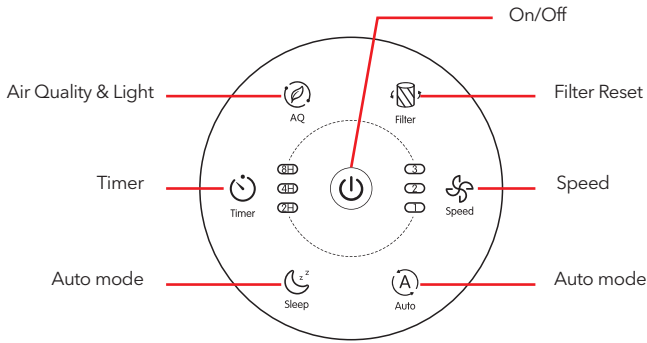

1. Put the plug in the wall socket

All lights go on once and you hear a beep. Then the lights go out again.

2. Press the power button to switch on the appliance.

The power lights, AQ light on and FAN SPEED 2 light (Medium) on the control panel go on.

3. Fan speed adjustment

The fan speed light indicates at which fan speed the appliance is operating.

Press Speed button to adjust fan speed level, there are three levers 1~3 refers to Low, Medium and High level.

4. Auto mode

At Auto mode, the fan speed will be automatically adjusted according to AQI level as below:

AQ Color	Blue	Green	Orange	Red
Speed mode	Sleep	1 (Low)	2 (Medium)	3 (High)
AQ level	Very good	Good	Unhealthy	Hazardous

5. Sleep mode

When you use the appliance in Sleep mode, it works very quietly, only the and buttons light on, all other buttons light off, press any other buttons (except and buttons) to exist the sleep mode.

6. AQ Light

Working status (Air quality light)

The air quality light color will automatically change according to the detecting result of sensor.

Standby status (Night light mode)

- At standby status, press button, the amber night lights (orange) will turn on.
- Press button again, the light become half brightness, to turn off the night light, just press the button third time, the light cycles as Brightness, Half brightness, Off.

7. Setting timer

1. Press  to turn on or off the timer, and to cycle through timer options (2 hours, 4 hours, or 8 hours).
2. The air purifier will automatically power off once the timer is finished.



NOTE: Pressing  or unplugging the air purifier will cancel the timer.

8. Filter replacement light

When indicator  lights, it means that you should check the filter if it need to be cleaned or replaced.



NOTE: The filter's lifetime is based to your house air quality and using time.

Using the appliance in a humid environment will reduce the lifetime of the filter.

9. Memory Function

The air purifier has the setting memory while the users turn it off, including fan speed. It will return to the last setting while the users turn it on again.

Clean air purifier

Regularly clean the inside and outside of the body to prevent dust from collecting on the inside and outside.

1. Wipe away dust with a soft dry cloth from the body of the appliance.
2. Clean the air inlet and the air outlet with a soft dry cloth.



- NOTE:**
- Always unplug the appliance before you clean it.
 - Never immerse the appliance in water or any other liquid.
 - Never use aggressive or flammable cleaning agents such as bleach or alcohol to clean any part of the appliance.
 - The filter is NOT washable.

FILTER REPLACEMENT

When should I replace the Air filter?

It is recommended to change the air filter every 6–8 months. However, you may need to change your filter sooner or later depending on how often you use your air purifier. It is important to watch out for the following signs of expired filter:

- Increased operating noise
- Decreased airflow
- Clogged filter
- Increased presence of odors



- NOTE:**
- The environment in which the air purifier being used may also extend or shorten the lifetime of the the air filter. Using your air purifier in an environment of relatively high pollution may mean you will need to change the air filter more often.
 - If the air pollution in your environment is very high, there is a possibility that the filters may not be completely effective and may need to be replaced before  lights up.
 - Remember to reset the air purifier after changing the air filter.

1. Switch off the appliance and unplug it. (a)

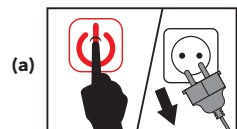

2. Put the appliance upside down on a soft cloth to avoid scratching, to open the base cover, you need to find an arrow point ▲ on the base cover corresponding the **LOCK** position, turn the base cover counterclockwise from **LOCK** to **OPEN** position, then the lock released. (b)

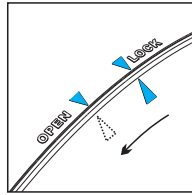
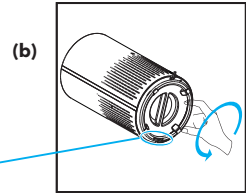

3. Remove the old filter. (c)

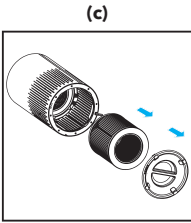

4. Remove the packaging material of the new filter. (d)

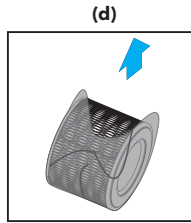

5. Put the new filter back into the appliance. (e)

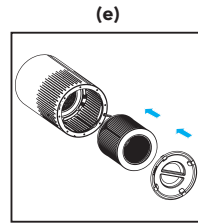

6. Turn the base cover clockwise from **OPEN** position to **LOCK** position, you will hear a "click" sound, the base cover is fastened. (f)

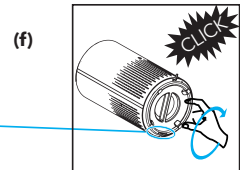
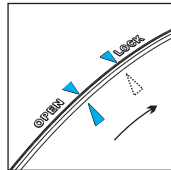

7. Put the plug in the wall socket and switch on the appliance again. (g)

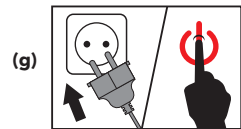

8. Reset Filter's lifetime.

The filter lifetime should be reset if  lights up, after replacing the new filter, you need to reset filter lifetime.

1. Plug in the air purifier and turn it on.

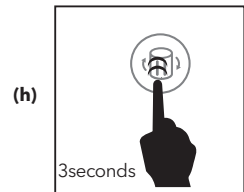

2. Press and hold  for 3 seconds.

3. Release  and the light will turn off, indicating that the reset is complete.



Filter replacement force mode

When using the air purifier in an environment of heavy pollution, the lifespan of the air filter may be significantly reduced. You can change the filters even if  does not light up. Follow the steps below to perform a hard reset.

1. Replace the air filters as mentioned in the Filter Replacement section.
2. Plug in the air purifier and keep in standby mode.
3. Press and hold  for 3 seconds, and it will light up.
4. Press and hold  again for 3 seconds, and it will turn off. The reset is now complete.

STORAGE

Unplug the power cord, then wipe the machine clean, put the appliance in the packing bag, then put it in a dry place away.

ENVIRONMENT

Do not throw away the appliance with the normal household waste at the end of its life, but hand it in at an official collection point for recycling. By doing this, you help to preserve the environment.

TROUBLESHOOTING

This chapter summarises the most common problems you could encounter with the appliance. If you are unable to solve the problem with the information below, contact the Consumer Care Centre in your country.

Problem	Cause	Solution
Air purifier does not power on.	Unit is not plugged into an electrical outlet.	Connect the plug to a powered electrical outlet.
	Outlet is not working properly.	Try plugging the air purifier into a different outlet.
	Power button has not been pressed after plugging in the air purifier.	Press  once to turn on the air purifier.
	Power cord is damaged.	Immediately discontinue use and contact Customer Support
Air purifier is defective or malfunctioning.		
Air purifier does not respond to button	Air purifier is not plugged into an outlet.	Connect the plug to a powered electrical outlet.
	Air purifier is defective or malfunctioning.	Immediately discontinue use and contact Customer Support.

Problem	Cause	Solution
Air purifier makes an unusual noise while operating.	Air filters are dirty.	Replace the air filters as instructed in the Filter Replacement section.
	Filter does not fit properly.	Properly place filter(s) as noted in the Before first use and Filter Replacement sections.
	Foreign object inside the unit.	Immediately discontinue use and contact Customer Support. DO NOT attempt to open the air purifier.
Significantly reduced airflow.	Filter packaging has not been removed.	Remove filter from packaging before use.
	Fan speed is low.	Press  to adjust fan speed.
	Airfilters need to be replaced.	Replace the air filters as instructed in the Filter Replacement section.
	Not enough clearance on all sides of the purifier.	Ensure there is at least 38 cm (15 inches) of clearance on all sides of the purifier.
Poor air purification quality.	Airfilters need to be replaced.	Replace the air filters as instructed in the Filter Replacement section.
	Room is too large for the air purifier's applicable area.	Ensure the room is smaller than (280ft').
	Air inlet or outlet is blocked.	Remove objects blocking air inlet or outlet.
	Filters not properly placed in housing.	Properly place filters as noted in the Before first use and Filter Replacement sections.
Filter reset button is still illuminated after replacing the air filters.	The air purifier has been reset incorrectly.	See the Filter Replacement section on how to properly reset the unit.
Air purifier turns on, then suddenly turns off.	Air purifier is defective or malfunctioning.	Immediately discontinue use and contact Customer Support. DO NOT attempt to open the air purifier for self-servicing.
Air purifier beeps repeatedly after being powered on or plugged in.		

Smart WiFi app user manual can be found at
<https://tesla.info/wp-content/uploads/pdf/TeslaAir3WiFiapp.pdf>

For information about warranty rights, visit
<https://tesla.info/en/service/>

VAŽNA BEZBJEDONOSNA UPUTSTVA

Prilikom korišćenja elektronskih uređaja, uvijek je potrebno poštovati mjere predostrožnosti, kako bi se smanjio rizik od požara, strujnog udara i povreda. Ove mjere predostrožnosti uključuju:

1. Pročitajte sva uputstva prije korišćenja uređaja.
2. Kako biste izbjegli rizik od strujnog udara, uređaj povežite direktno s odgovarajućom utičnicom.
3. Ukoliko je filter pokriven plastičnom vrećom tokom transporta, uklonite je prije korišćenja.
4. Kabl držite podalje od područja opterećene razvodne kutije. Kako biste izbjegli opasnosti, NIKAD ne stavljajte kabl pod tepih, blizu termometara, radijatora, peći ili grijača.
5. Kako biste se zaštitili od opasnosti, NE potapajte uređaj u vodu ili druge tečnosti. Ne koristite u blizini vode.
6. Kada uređaj koriste djeca ili osobe s invaliditetom, ili je on u njihovoj blizini, potreban je strogi nadzor.
7. Uvijek isključite prečišćivač vazduha prije premještanja ili čišćenja aparata, otvaranja rešetke, mijenjanja filtera ili kad god ne koristite uređaj. Kako biste isključili uređaj, postarajte se da povučete utikač, a ne kabl.
8. NIKAD ne ispuštajte i ne stavljate bilo kakav predmet u otvore aparata.
9. NE KORISTITE uređaje s oštećenim kablom ili utikačem. Ukoliko ventilator ne radi, ili je uređaj bio ispušten ili oštećen na bilo koji način, uređaj vratite proizvođaču na pregled i/ili popravku.
10. Uređaj koristite samo za namjene u domaćinstvu, kao što je opisano u ovom uputstvu. Bilo koja druga upotreba, koja nije preporučena od strane proizvođača, može dovesti do požara, strujnog udara ili povreda. Korišćenje dodatka koje nije preporučio ili prodao proizvođač mogu dovesti do opasnosti.
11. NE KORISTITE u otvorenom prostoru.
12. NIKAD ne postavljajte na meke podloge kao što su krevet ili sofe, jer to može prouzrokovati prevrtanje uređaja i blokiranje rešetki za ulaz i izlaz vazduha.
13. Uređaj držite podalje od zagrijanih površina i otvorenog plamena.
14. NE pokušavajte da popravite ili namjestite bilo koju električnu ili mehaničku funkciju aparata. Ukoliko to učinite, garancija se poništava. Unutrašnjost aparata sadrži djelove koje ne mogu popravljati korisnici. Sve popravke treba da izvedu ovlašćena lica.
15. NE postavljajte ništa na vrh uređaja.
16. NIKAD ne koristite deterdžent, benzin, sredstva za čišćenje stakla, sredstva za poliranje namještaja, razređivače za farbu ili druga sredstva za čišćenje za domaćinstva, kako biste očistili bilo koji dio uređaja.
17. Uređaj uvijek isključite prije islučivanja iz strujnog kola.
18. Ovaj uređaj treba koristiti samo u prostorijama s temperaturom između 4°C i 43°C.
19. UPOZORENJE: Kako biste smanjili rizik od požara ili strujnog udara, NE KORISTITE uređaj s bilo kojim poluprovodničkim uređajima za kontrolu.

**MOLIMO VAS DA PROČITATE I ČUVATE OVA VAŽNA
BEZBJEDONOSNA UPUTSTVA**

DJELOVI PROIZVODA

Molimo Vas da prije upotrebe pažljivo pročitate ovo uputstvo, kako biste pravilno upravljali uređajem.

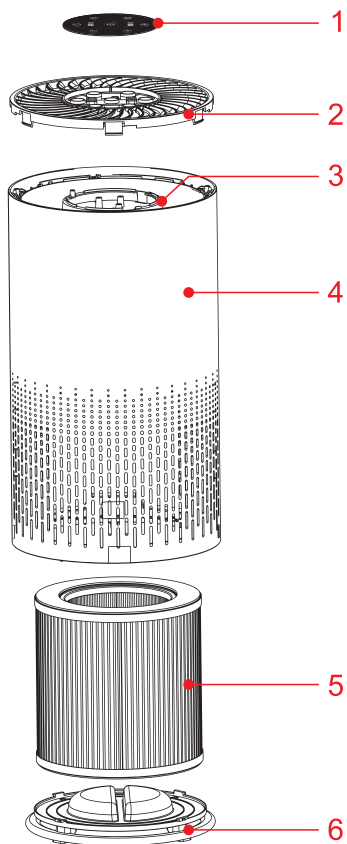

- 1. Kontrolna tabla
- 2. Poklopac za utičnicu
- 3. Lampica
- 4. Tijelo uređaja
- 5. Filter
- 6. Poklopac osnove

PIJRE PRVE UPOTREBE

Postavljanje filtera

Uređaj dolazi s već unutra postavljenim filterima, ali prije korišćenja uređaja morate ukloniti ambalažu s filtera. Izvadite sve filtere, raspakujte ih i postavite nazad u uređaj, na dolje opisan način.

NAPOMENA: Postarajte se da filtere postavite u pravilan položaj.

1. Postavite uređaj naopako na meku tkaninu kao biste izbjegli ogrebotine. Da biste otvorili poklopac baze, potrebno je da pronađete znak strelice ▲ na poklopcu baze koji odgovara poziciji ZAKLJUČANO , okrenite poklopac baze u smjeru suprotnom od kazaljke na satu od pozicije ZAKLJUČANO na OTVORENO, tad se poklopac otvara.

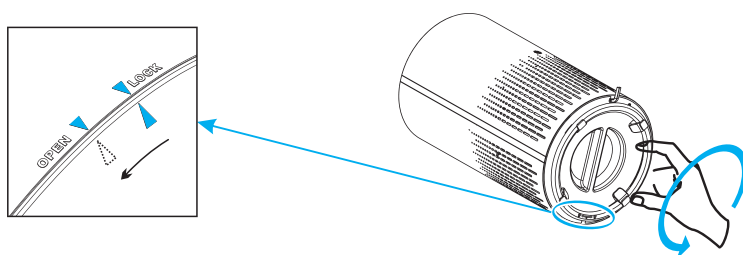

2. Odstranite poklopac baze i izvadite filtere.
3. Uklonite ambalažu s filtera

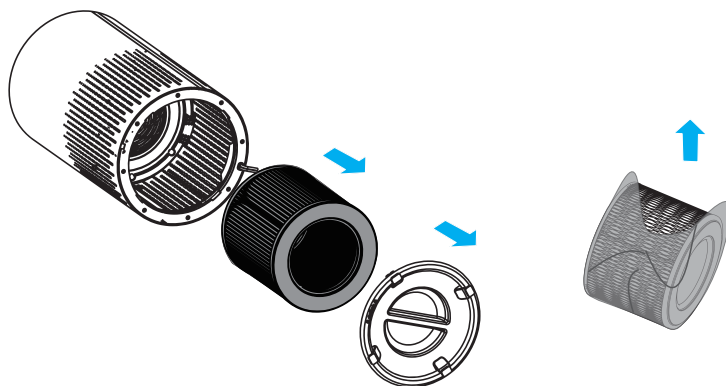

4. Vratite filtere nazad u uređaj.

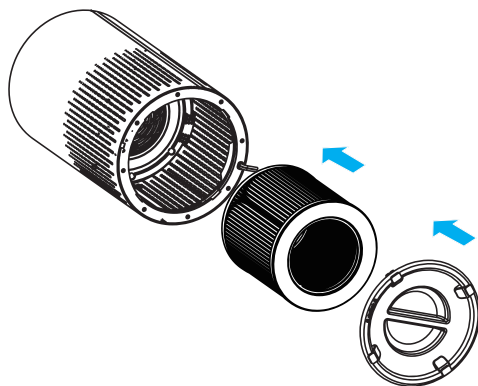

5. Okrenite poklopac baze s pozicije **OTVORENO** na **ZAKLJUČANO**, čućete zvuk "klik", poklopac baze je pričvršćen.

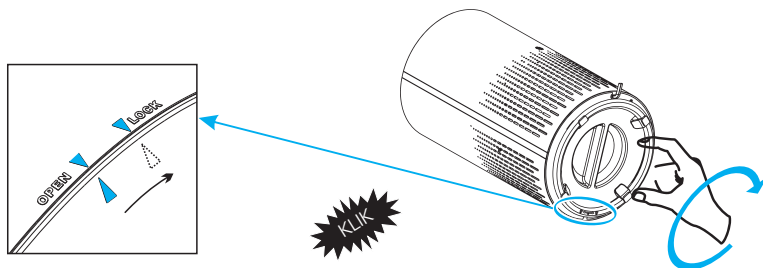

KORIŠĆENJE UREĐAJA

O KONTROLNOJ TABLI

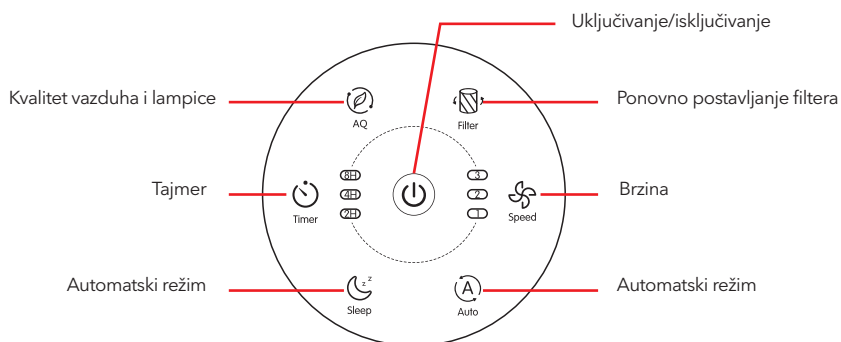

1. Postavite utikač u utičnicu na zidu

Kad uređaj zapišti, sva svijetla će se uključiti. Zatim će se svijetla ponovo ugasiiti.

2. Pritisnite dugme za uključivanje kako biste uključili uređaj.

Na kontrolnoj tabli (🔌) lampica za uključivanje svijetli, svijetli lampica za AQ (kvalitet vazduha) i svijetli lampica za BRZINU VENTILATORA 2 (srednja).

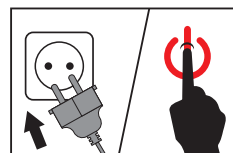

3. Podešavanje brzine ventilatora

Lampica za brzinu ventilatora pokazuje kojom brzinom ventilatora radi uređaj. Pritisnite dugme za brzinu (🌀) kako biste prilagodili brzinu ventilatora, postoje tri nivoa 1~3, i odnose se na nizak, srednji i visok nivo.

4. Automatski režim

Pri automatskom režimu će brzina ventilatora biti automatski prilagođena u skladu s AQI nivoima, kao što je dolje opisano:

AQ boja	Plava	Zelena	Narandžasta	Crvena
Režim brzine	Spavanje	1 (nisko)	2 (srednje)	3 (visoko)
AQ nivo	Veoma dobar	Dobar	Nezdrav	Opasan

5. Režim spavanja

Kad koristite uređaj u režimu spavanja, on radi veoma tiho, samo (🌙) i (🔌) tasteri svijetle, sva druga dugmad su isključena, pritisnite bilo koje dugme (osim i (🌙) i (🔌) dugmadi) kako biste izašli iz režima spavanja.

6. AQ Lampica

Režim rada (Lampica za kvalitet vazduha)

Lampica za kvalitet vazduha će se automatski mijenjati u skladu s rezultatima detekcije senzora.

Režim pripravnosti (Režim noćnog svetla)

1. Režim pripravnosti, pritisnite dugme (🌙), uključice se noćna svijetla boje jantara (narandžasta).
2. Pritisnite ponovo dugme (🌙), lampica će biti upola tamnija, da biste isključili noćnu lampicu, samo pritisnite dugme (🌙) po treći put, svijetlo kruži na sledeći način: Svijetlo, upola svijetlo, isključeno.

7. Podešavanje tajmera

1. Pritisnite  kako biste isključili tajmer i išli kroz opcije tajmera (2 sata, 4 sata, 8 sati).
2. Prečišćivač vazduha će se automatski isključiti, kad vrijeme na tajmeru istekne.



NAPOMENA: Pritiskom na  ili isključivanjem prečišćivača vazduha sa strujnog kola, zaustavlja se tajmer.

8. Lampica za promjenu filtera

Kada indikator  svijetli, to znači da treba da provjerite filter, ukoliko je potrebno da se očisti ili zamijeni.



NAPOMENA: Životni vijek filtera zavisi od kvaliteta vazduha u Vašoj kući i vremena korišćenja.

Korišćenje uređaja u vlažnoj sredini će smanjiti životni vijek filtera.

9. Funkcija pamćenja

Prečišćivač vazduha ima podešenu memoriju, kad ga korisnik isključi, uključujući i brzinu ventilatora. Kad se ponovo uključi, vratiće se na poslednja podešavanja.

Čišćenje prečišćivača vazduha

Redovno čistite unutrašnjost i spoljašnjost aparata, kako biste spriječili nakupljanje prašine spolja i iznutra.

1. Prašinu s tijela uređaja uklonite mekom, suvom tkaninom.
2. Prostor za ulaz i izlaz vazduha čistite mekom, suvom tkaninom.



- NAPOMENA:**
- Prije čišćenja uvijek isključite uređaj.
 - Nikad ne potapajte uređaj u vodu ili neku drugu tečnost.
 - Nikad ne koristite agresivna ili zapaljiva sredstva za čišćenje kao što su izbjeljivači ili alkohol, kako biste očistili bilo koji dio uređaja.
 - Filter ne može da se pere.

MIJENJANJE FILTERA

Kad treba da zamjenim filter za vazduh?

Preporučuje se da filter mijenjate na svakih 6-8 mjeseci. Ipak, možda ćete morati da ga mijenjate prije ili kasnije, u zavisnosti od toga, koliko često koristite svoj prečišćivač vazduha. Važno je da pratite sledeće znake iskorišćenog filtera.

- Povećana buka pri radu
- Smanjen protok vazduha
- Začepljen filter
- Povećana prisutnost neprijatnih mirisa



- NAPOMENA:**
- Sredina u kojoj se koristi prečišćivač vazduha takode može skratiti ili produžiti životni vijek prečišćivača vazduha. Ukoliko koristite svoj prečišćivač vazduha u okruženju s relativno visokim nivoom zagađenja, to znači da ćete češće morati da mijenjate filter.
 - Ukoliko je zagađenost vazduha u vašem okruženju veoma visoka, postoji mogućnost da filteri neće biti u potpunosti efikasni i da ćete morati da ih mijenjate prije nego što se upale lampice .
 - Ne zaboravite da ponovo podesite prečišćivač vazduha nakon što promijenite filter.

1. Isključite uređaj i uklonite ga s napajanja električnom energijom(a)

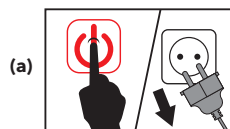

2. Postavite uređaj naopako na meku tkaninu kako biste izbjegli ogrebotine. Da biste otvorili poklopac baze, potrebno je da pronađete znak strelice ▲ na poklopcu baze koji odgovara poziciji **ZAKLJUČANO**, okrenite poklopac baze u smjeru suprotnom od kazaljke na satu od pozicije **ZAKLJUČANO** na **OTVORENO**, tad se poklopac otvara. (b)

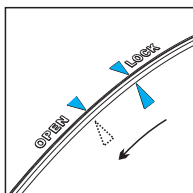
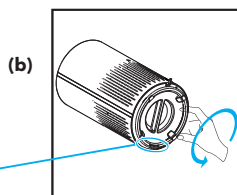

3. Uklonite stari filter. (c)

(c)

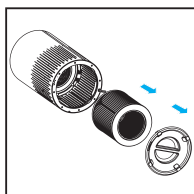

4. Uklonite ambalažu s novog filtera. (d)

(d)

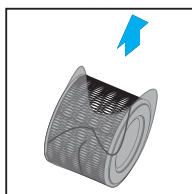

5. Stavite novi filter u uređaj. (e)

(e)

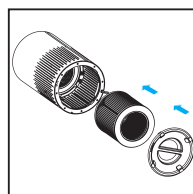

6. Okrenite poklopac baze s pozicije **OTVORENO** na **ZAKLJUČANO**, čujete zvuk "klik", poklopac baze je pričvršćen. (f)

(f)

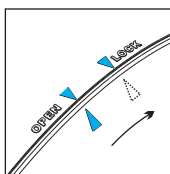
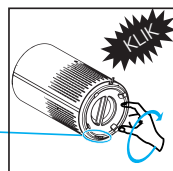

7. Utaknite utikač u utičnicu i ponovo uključite uređaj. (g)

(g)

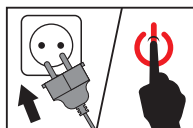

8. Ponovno podešavanje životnog vijeka filtera

Životni vijek filtera bi trebalo ponovno podesiti ukoliko se uključe lampice (☒). Nakon postavljanja novog filtera, potrebno je da ponovo podesite životni vijek filtera.

1. Povežite prečišćivač uređaja na strujno kolo i uključite ga.

2. Pritisnite i držite (☒) 3 sekunde.

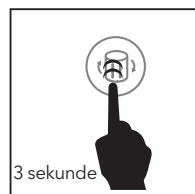

3. Pustite (☒) i lampica će se isključiti, ukazujući da je ponovno podešavanje zaključeno.

(h)



Prinudni režim zamjene filtera

Kada koristite prečišćivač vazduha u okruženju s visokom zagađenošću vazduha, životni vijek uređaja može biti značajno skraćen. Filtere možete menjati, čak i ako  lampice ne sijaju. Pratite sledeće korake kako biste izveli prinudno podešavanje.

1. Zamijenite filtere za vazduh na način opisan u odjeljku Mijenjanje filtera.
2. Uključite prečišćivač vazduha i držite ga u režimu pripravnosti.
3. Pritisnite i držite  sekunde, i lampica će se upaliti.
4. Pritisnite i držite  ponovo 3 sekunde, i lampica će se ugasiti. Ponovno podešavanje je izvršeno

SKLADIŠNI DIO UREĐAJA

Uređaj isključite iz strujnog kola, očistite uređaj, postavite ga u ambalažu, i zatim odložite na suvo mjesto.

ŽIVOTNA SREDINA

Uređaj ne bacajte s drugim otpadom iz domaćinstva nakon isteka upotrebe, već ga odnesite na zvanično mjesto za prikupljanje za reciklažu. Na ovaj način ćete pomoći očuvanju životne sredine.

RJEŠAVANJE PROBLEMA

Ovo poglavlje se bavi najčešćim problemima s kojima se možete sresti prilikom korišćenja uređaja. Ukoliko niste u mogućnosti da rešite probleme pomoću dolenađenih informacije, kontaktirajte centar za korisničku podršku u svojoj državi.

Problem	Razlog	Rješenje
Prečišćivač vazduha se ne uključuje	Uređaj nije povezan s utičnicom.	Povežite utikač s utičnicom za napajanje.
	Utičnica ne radi pravilno.	Pokušajte da povežete prečišćivač vazduha s drugom utičnicom.
	Dugme za uključivanje nije pritisnuto nakon povezivanja utikača u strujno kolo.	Pritisnite  da biste uključili prečišćivač vazduha.
	Kabl za napajanje je oštećen	Odmah prestanite s korišćenjem uređaja i kontaktirajte korisnički servis.
Prečišćivač vazduha je pokvaren ili ne radi pravilno.		
Prečišćivač vazduha ne reaguje na kontrole dugmadi.	Prečišćivač vazduha nije povezan s utičnicom.	Povežite utikač s utičnicom za napajanje.
	Prečišćivač vazduha je pokvaren ili ne radi pravilno.	Odmah prestanite s korišćenjem uređaja i kontaktirajte korisnički servis.

Problem	Razlog	Rješenje
Prečišćivač vazduha proizvodi čudne zvuke tokom rada.	Vazdušni filteri su prljavi.	Zamijenite filter kao što je prikazano u odeljku Mijenjanje filtera
	Filter nije pravilno postavljen.	Pravilno postavite filter(e), kao što je prikazano u odeljcima Prije prve upotrebe i Mijenjanje filtera
	Strani predmet u uređaju.	Udmah prestanite s upotrebom i kontaktirajte korisnički servis. NE pokušavajte da odvorite prečišćivač vazduha.
Značajno smanjen protok vazduha	Ambalaža nije uklonjena s filtera.	Uklonite ambalažu prije korišćenja filtera.
	Brzina ventilatora je niska.	Pritisnite  kako biste prilagodili brzinu ventilatora.
	Potrebno je zamijeniti vazdušne filtere.	Zamijenite vazdušne filtere kao što je prikazano u odeljku Mijenjanje filtera .
	Nedovoljno prostora sa svih strana uređaja.	Postarajte se da prečišćivač ima bar 38 cm (15 inči) slobodnog prostora sa svih strana.
Loš kvalitet prečišćavanja vazduha	Potrebno je zamijeniti vazdušne filtere.	Zamijenite vazdušne filtere kao što je prikazano u odeljku Mijenjanje filtera.
	Prostorija je suviše velika za prostor na koji se može primijeniti prečišćivač.	Pobrinite se da prostorija bude manja od 26m ² .
	Prostor za ulaz ili izlaz vazduha je blokiran.	Uklonite predmet koji sprečava ulaz ili izlaz vazduha.
	Filteri nisu pravilno postavljeni u uređaj.	Pravilno postavite filter(e), kao što je prikazano u odeljcima Prije prve upotrebe i Mijenjanje filtera
Lampica za ponovno postavljanje filtera svijetli i nakon što su vazdušni filteri zamijenjeni	Prečišćivač vazduha je bio nepravilno podešen.	Pogledajte odeljak Mijenjanje filtera , kako biste pravilno podesili uređaj.
Prečišćivač vazduha se uključuje, a onda iznenada isključuje	Prečišćivač vazduha je pokvaren ili ne radi pravilno.	Odmah prestanite s korišćenjem uređaja i kontaktirajte korisnički servis. NE pokušavajte da otvorite prečišćivač vazduha kako biste ga sami popravili
Prečišćivač vazduha neprekidno pišti nakon što je uključen ili priključen na strujno kolo		

Korisničko uputstvo za korištenje Smart Wifi aplikacije možete pronaći na:
<https://tesla.info/wp-content/uploads/pdf/TeslaAir3WiFiApp.pdf>

Za više informacija o uslovima garancije, posjetite
<https://tesla.info/en/service/>

ВАЖНИ ИНСТРУКЦИИ ЗА БЕЗОПАСНОСТ

Когато използвате електрически уреди, винаги трябва да спазвате основните предпазни мерки за намаляване на риска от пожар, токов удар и нараняване на хората. Тези предпазни мерки включват:

1. Прочетете всички инструкции, преди да използвате уреда.
2. За да избегнете възможност за пожар или удар, включете уреда директно в правилния електрически контакт.
3. Ако филтърът е покрит с торба по време на транспортирането, отстранете найлоновата опаковка преди употреба.
4. Пазете кабела от зони с интензивно движение на хора. За да избегнете опасност от пожар, НИКОГА не поставяйте кабела под килими, в близост до отоплителни уреди, радиатори, печки или нагреватели.
5. За да се предпазите от опасност от токов удар и повреда на електрическата мрежа, НЕ потапяйте уреда във вода или други течности. Не го използвайте в близост до вода.
6. Необходимо е много да се внимава, когато някой уред се използва от деца или в близост до деца или хора с увреждания.
7. Винаги изключвайте въздухопочиствателя, преди да премествате или почиствате устройството, да отворите решетката, да смените филтъра и винаги, когато устройството не се използва. За да изключите устройството, хванете и издърпайте щепсела, а не кабела.
8. НИКОГА не бива да изпускате и не поставяйте предмети в отворите на устройството.
9. НЕ работете с уред с повреден кабел или щепсел. Ако вентилаторът на двигателя не работи или уредът е бил изпускан или повреден по някакъв начин, върнете уреда на производителя за преглед и/или ремонт.
10. Използвайте уреда само в домашни условия, както е описано в това ръководство. Всяка друга употреба, която не е препоръчана от производителя, може да причини пожар, токов удар или нараняване на хора. Използването на приставки, които не са препоръчани или продадени от производителя, може да причини опасност.
11. НЕ използвайте на открито.
12. НИКОГА не поставяйте върху мека повърхност като легло или диван, тъй като това може да доведе до преобръщане на устройството и блокиране на решетките за входящ или изходящ въздух.
13. Пазете устройството далеч от горещи повърхности и открит огън.
14. НЕ се опитвайте да ремонтирате или регулирате каквито и да е електрически или механични функции на това устройство. Това ще анулира Вашата гаранция. Вътрешността на устройството не съдържа части, които могат да бъдат обслужвани от потребителя. Цялото обслужване трябва да се извършва от оторизирано лице.
15. НЕ поставяйте нищо върху устройството.
16. НИКОГА не използвайте препарати, бензин, препарати за почистване на стъкло, лак за мебели, разредител за боя или други домакински разтворители за почистване на която и да е част от уреда.
17. Винаги изключвайте уреда, преди да го извадите щепсела от контакта.
18. Този уред трябва да се използва само в помещения с температури между 40°F и 110°F (4°C и 43°C).
19. ПРЕДУПРЕЖДЕНИЕ: За да намалите риска от пожар или токов удар, НЕ използвайте уреда с полупроводниково устройство за контрол на скоростта.

МОЛЯ, ПРОЧЕТЕТЕ И ЗАПАЗЕТЕ ТЕЗИ ВАЖНИ ИНСТРУКЦИИ ЗА БЕЗОПАСНОСТ

КОНСТРУКЦИЯ НА ПРОДУКТА

За нас е удоволствие, че ще използвате въздухопречиствателя на нашето дружество и преди употреба, моля, прочетете внимателно това ръководство, за да работите правилно с изделието.

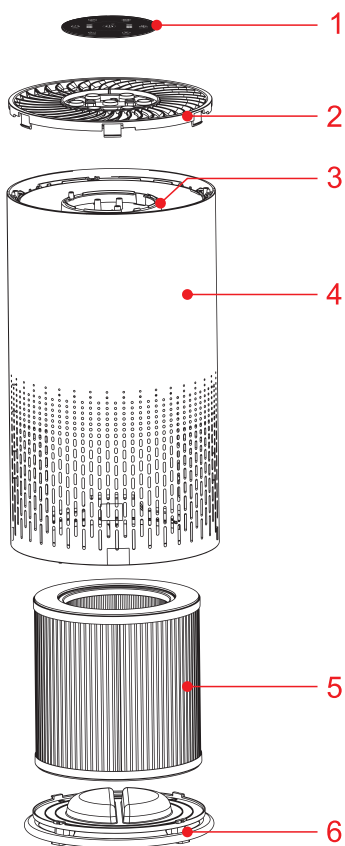

1. Контролен панел
2. Капак на изходящия поток
3. Лампа
4. Корпус
5. Филтър
6. Капак на основата

ПРЕДИ ПЪРВАТА УПОТРЕБА

Поставете филтрите

Уредът се доставя с всички филтри, монтирани във вътрешността му, но трябва да отстраните опаковката на филтрите, преди да можете да използвате уреда. Извадете всички филтри, разопакувайте ги и ги поставете обратно в уреда, както е описано по-долу.

ЗАБЕЛЕЖКА: Уверете се, че сте поставили филтрите в правилната позиция.

1. Поставете уреда обрнат надолу върху мека кърпа, за да избегнете опасност от надраскване, отворете капака на основата като намерите точката със стрелка ▲ на капака на основата, съответстваща на положение **LOCK (ЗАКЛЮЧЕНО)**, завъртете капака на основата обратно на часовниковата стрелка от позиция **LOCK** в позиция **OPEN (ОТВОРЕНО)**, тогава блокировката се освобождава.

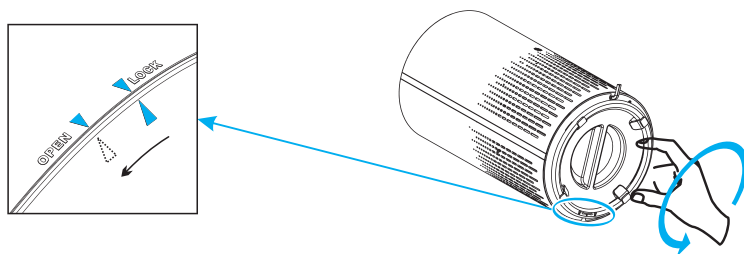

2. Отстранете капака на основата и извадете филтъра.
3. Отстранете опаковъчния материал от филтъра.

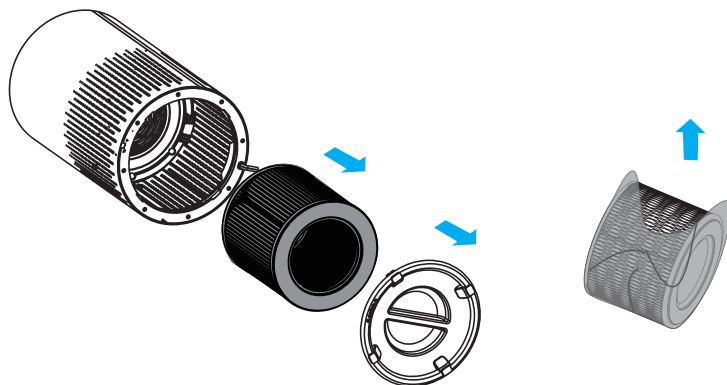

4. Поставете филтъра обратно в уреда.

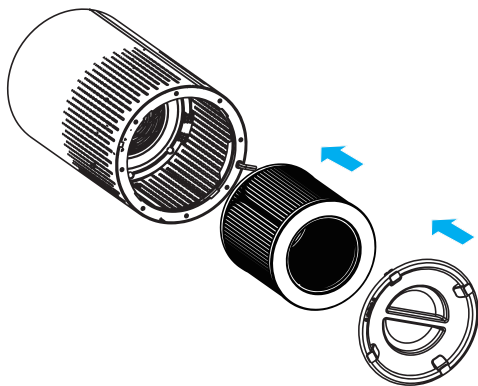

5. Завъртете основния капак по посока на часовниковата стрелка от позиция **OPEN (ОТВОРЕНО)** в положение **LOCK (ЗАКЛЮЧЕНО)**, ще чуете звук "щрак" и капакът на основата е затворен здраво.

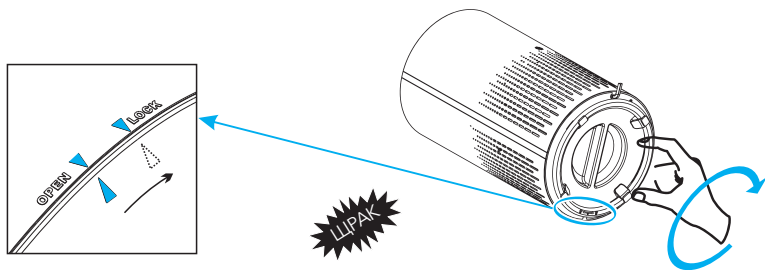

ИЗПОЛЗВАНЕ НА УРЕДА

Относно контролния панел

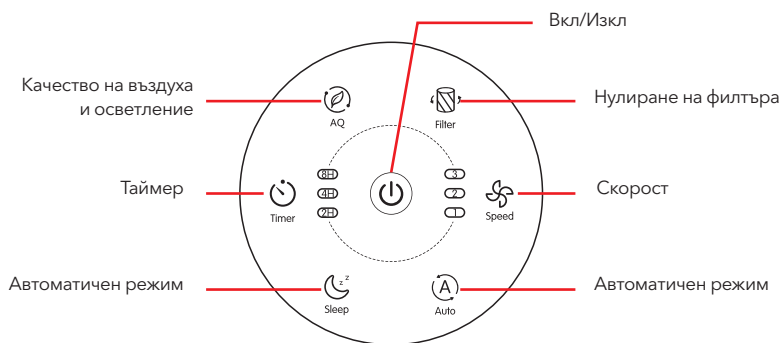

1. Поставете щепсела в контакта

Всички лампи светват еднократно и чувате звук сигнал. След това светлините отново угасват.

2. Натиснете бутона Вкл/Изкл, за да включите уреда.

На контролния панел светват [индикаторите за захранване, AQ светлините (качество на въздуха) и индикаторът FAN SPEED (скорост на вентилатора) 2 (средна).

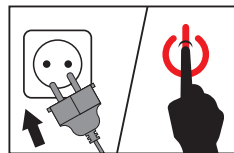

3. Регулиране на скоростта на вентилатора

Индикаторът за скорост на вентилатора показва с каква скорост на вентилатора работи уредът. Натиснете бутона за скорост , за да регулирате нивото на скоростта на вентилатора, има три нива 1 ~ 3, които съответстват на ниска, средна и висока скорост.

4. Автоматичен режим

В автоматичен режим скоростта на вентилатора ще се регулира автоматично в зависимост от стойностите на индекса на качеството на въздуха (AQI), както е показано по-долу:

Цвят за качество на въздуха	Сини	Зелен	Оранжев	Червен
Режим на скоростта	Заспиване	1 (ниска)	2 (средна)	3 (висока)
Ниво на качеството на въздуха	Много добро	Добро	Нездравословно	Опасно

5. Режим заспиване

Когато използвате уреда в режим Заспиване, той работи много тихо, светят само бутоните и , всички останали бутони са изключени, натиснете който и да е бутон (с изключение на бутоните и), за да излезете от режим Заспиване.

6. AQ светлини

Работен статус (светлина за качество на въздуха)

Цветът на светлината за качеството на въздуха автоматично ще се промени в зависимост от резултата, отчетен от сензора.

Състояние на готовност (режим на нощно светене)

1. В състояние на готовност, натиснете бутона и ще се включат кехлибарените нощни светлини (оранжеви).

2. Натиснете отново бутона , интензитетът на светлините ще намалее наполовина. За да изключите нощната светлина, просто натиснете бутона за трети път. Позициите на светлините са пълна яркост, половин яркост, изключени.

7. Настройка на таймера

1. Натиснете бутона  за да включите или изключите таймера и да преминете през опциите на таймера (2 часа, 4 часа или 8 часа).
2. Въздухочерчиствателят ще се изключи автоматично, след като таймерът изтече



ЗАБЕЛЕЖКА: Натискането на бутона  или изключването на въздухочерчиствателя ще нулира таймера.

8. Индикатор за смяна на филтъра

Когато светне индикаторът , това означава, че трябва да проверите филтъра, дали не трябва да се почисти или замени.



ЗАБЕЛЕЖКА: Животът на филтъра зависи от качеството на въздуха в дома Ви и времето на използване.

Използването на уреда във влажна среда ще намали живота на филтъра.

9. Функция запаметяване

Въздухочерчиствателят запаметява настройката, докато потребителят не го изключи, включително скоростта на вентилатора. Когато потребителят го включи отново, уредът ще се върне към последната запаметена настройка.

Почистване на въздухочерчиствателя

Почиствайте редовно вътрешната и външната част на корпуса, за да предотвратите събирането на прах отвън и във вътрешността.

1. Избърсвайте праха с мека суха кърпа от корпуса на уреда.
2. Почиствайте входа и изхода за въздух с мека суха кърпа.



ЗАБЕЛЕЖКА:

- Винаги изключвайте уреда от контакта, преди да го почистите.
- Никога не потапяйте уреда във вода или друга течност.
- Никога не използвайте агресивни или запалими почистващи препарати като белина или алкохол за почистване на която и да е част от уреда.
- Филтърът НЕ може да се мие.

СМЯНА НА ФИЛТЪРА

Кога трябва да сменя въздушния филтър?

Препоръчително е да сменяте филтъра на въздуха на всеки 6-8 месеца. Въпреки това, може да се наложи да смените филтъра по-рано или по-късно, в зависимост от това колко често използвате въздухочерчиствателя. Важно е да се внимава за следните признаци на филтър с изтекъл срок:

- Увеличаване на шума по време на работа
- Намален въздушен поток
- Запушен филтър
- Увеличено наличие на миризми



ЗАБЕЛЕЖКА:

- Средата, в която се използва въздухочерчиствателя, също може да удължи или съкрати живота на въздушния филтър. Използването на въздухочерчиствателя в среда с относително голямо замърсяване, може да означава, че ще трябва да сменяте по-често въздушния филтър.
- Ако замърсяването на въздуха във вашата среда е много високо, има вероятност филтрите да не са напълно ефективни и да се наложи да бъдат заменени, преди да светне индикаторът .
- Не забравяйте да нулирате въздухочерчиствателя след смяната на филтъра.

1. Изключете уреда и извадете щепсела от контакта. (a)

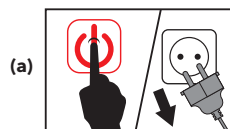

2. Поставете уреда обрнат надолу върху мека кърпа, за да избегнете опасност от надраскване, отворете капака на основата като намерите точката със стрелка ▲ на капака на основата, съответстваща на положение **LOCK (ЗАКЛЮЧЕНО)**, завъртете капака на основата обратно на часовниковата стрелка от позиция **LOCK** в позиция **OPEN (ОТВОРЕНО)**, тогава блокировката се освобождава. (б)

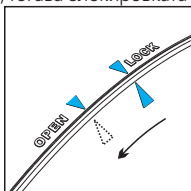
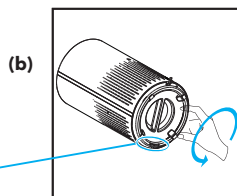

3. Отстранете стария филтър (c)

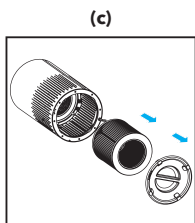

4. Отстранете опаковъчния материал от новия филтър. (d)

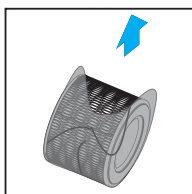

5. Поставете новия филтър обратно в уреда. (e)

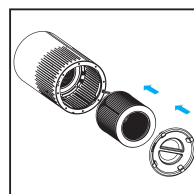

6. Завъртете основния капак по посока на часовниковата стрелка от позиция **OPEN (ОТВОРЕНО)** в положение **LOCK (ЗАКЛЮЧЕНО)**, ще чуете звук "щрак" и капакът на основата е затворен здраво. (f)

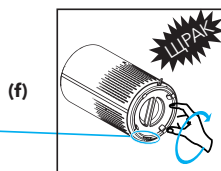
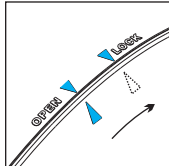

7. Поставете щепсела в контакта и включете уреда отново. (g)

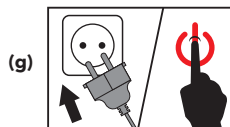



8. Нулиране на експлоатационния живот на филтъра. Животът на филтъра трябва да бъде нулиран, ако бутон ▲ светне, след замената на новия филтър трябва да нулирате живота на филтъра.

1. Поставете щепсела в контакта и включете въздухочистивателя .
2. Натиснете и задръжте бутона ▲ за 3 секунди.
3. Освободете бутона ▲ и светлината ще се изключи, което показва, че нулирането е завършено.



Режим на принудителна смяна на филтъра

Когато използвате въздухочистителя в среда със силно замърсяване, продължителността на живота на въздушния филтър може да бъде значително намалена. Можете да замените филтрите, дори ако бутонът  не свети. Следвайте стъпките по-долу, за да извършите хардуерно нулиране.

1. Сменете филтрите за въздух, както е посочено в раздела за задмяна на филтъра.
2. Включете пречиствателя на въздуха и го задръжте в режим на готовност.
3. Натиснете и задръжте бутон  за 3 секунди и той ще светне.
4. Натиснете и задръжте отново бутон  за 3 секунди и той ще изгасне. Нулирането вече е завършено.

СЪХРАНЕНИЕ

Извадете захранващия кабел от контакта, след това изберете и почистете машината, поставете уреда в опаковъчната торба, след което го поставете на сухо място.

ОКОЛНА СРЕДА

Не изхвърляйте уреда с обичайните битови отпадъци в края на живота му, а го предайте в официален пункт за събиране на отпадъци за рециклиране. По този начин помагате за опазването на околната среда.

ОТСТРАНЯВАНЕ НА НЕИЗПРАВНОСТИ

Тази глава обобщава най-често срещаните проблеми, които бихте могли да имате с уреда. Ако не можете да разрешите проблема чрез информацията по-долу, свържете се с Центъра за обслужване на потребители във Вашата държава.

Проблем	Причина	Решение
Въздухочистителят не се включва	Уредът не е включен в електрически контакт.	Свържете щепсела към електрически контакт.
	Изводът не работи правилно.	Опитайте да включите въздухочистителя в различен контакт.
	След включването на въздухочистителя не е натиснат бутонът за захранване.	Натиснете веднъж бутона  , за да включите въздухочистителя.
	Захранващият кабел е повреден.	Незабавно прекратете употребата и се свържете с отдела Поддръжка на клиенти.
Въздухочистителят е дефектен или не функционира правилно.		
Въздухочистителят не реагира на бутоните.	Въздухочистителят не е включен в контакта.	Свържете щепсела към електрически контакт.
	Въздухочистителят е дефектен или не функционира правилно.	Незабавно прекратете употребата и се свържете с отдела Поддръжка на клиенти.

Проблем	Причина	Решение
Въздухопречиствателят издава необичаен шум по време на работа.	Въздушните филтри са замърсени.	Сменете филтрите за въздух, както е посочено в раздела Замяна на филтъра .
	Филтърът не е поставен правилно.	Поставете правилно филтъра(ите), както е посочено в разделите Преди първа употреба и Замяна на филтъра .
	В уреда има чуждо тяло.	Незабавно прекратете употребата и се свържете с отдела Поддръжка на клиенти. НЕ се опитвайте да отворите въздухопречиствателя.
Значително намален въздушен поток.	Опаковката на филтъра не е отстранена.	Извадете филтъра от опаковката преди употреба.
	Скоростта на вентилатора е ниска.	Натиснете бутона  , за да регулирате скоростта на вентилатора.
	Въздушните филтри трябва да бъдат заменени.	Сменете филтрите за въздух, както е посочено в раздела Замяна на филтъра .
	Няма достатъчно пространство от всички страни на въздухопречиствателя.	Уверете се, че има разстояние от най-малко 38 см (15 инча) от всички страни на въздухопречиствателя.
Лошо качество на пречистване на въздуха.	Въздушните филтри трябва да бъдат заменени.	Сменете филтрите за въздух, както е посочено в раздела Замяна на филтъра .
	Помещението е твърде голямо за приложимата зона на пречиствателя на въздуха.	Уверете се, че помещението е по-малко от 26 м ² (280 ft ²).
	Входът или изходът за въздух са блокирани.	Отстранете предмети, блокиращи входа или изхода на въздуха.
	Филтрите не са поставени правилно в корпуса.	Поставете правилно филтрите, както е посочено в разделите Преди първа употреба и Замяна на филтъра .
Бутонът за нулиране на филтъра все още свети след замяната на въздушните филтри.	Въздухопречиствателят не е нулиран правилно.	Вижте раздела Замяна на филтъра за това как правилно да нулирате устройството.
Пречиствателят на въздуха се включва, след което изведнъж е бил изключен.	Въздухопречиствателят е дефектен или не функционира правилно.	Незабавно прекратете употребата и се свържете с отдела Поддръжка на клиенти. НЕ се опитвайте да отворите въздухопречиствателя, за да го ремонтирате самостоятелно.
Пречиствателят на въздуха многократно издава звуков сигнал след включване или изключване.		

Можете да свалите инструкцията за употреба на този линк:
<https://tesla.info/wp-content/uploads/pdf/TeslaAir3WiFiapp.pdf>

За информация относно гаранционните условия , посетете:
<https://tesla.info/en/service/>

ΣΗΜΑΝΤΙΚΕΣ ΟΔΗΓΙΕΣ ΓΙΑ ΤΗΝ ΑΣΦΑΛΕΙΑ

Κατά τη χρήση ηλεκτρικών συσκευών θα πρέπει να τηρούνται ορισμένες βασικές προφυλάξεις ασφάλειας προκειμένου να περιοριστεί ο κίνδυνος πρόκλησης πυρκαγιάς, ηλεκτροπληξίας και τραυματισμού ατόμων. Οι εν λόγω προφυλάξεις περιλαμβάνουν τα εξής:

1. Διαβάστε όλες τις οδηγίες πριν χρησιμοποιήσετε τη συσκευή.
2. Προκειμένου να αποφευχθεί η πρόκληση ηλεκτροπληξίας, συνδέστε τη συσκευή απευθείας σε κατάλληλη πηγή ηλεκτρικής ισχύος.
3. Αν το Φίλτρο σας έχει αποσταλεί καλυμμένο με περιτύλιγμα, αφαιρέστε το πλαστικό περιτύλιγμα πριν από τη χρήση.
4. Διατηρήστε το καλώδιο μακριά από περιοχές συχνής κίνησης. Προκειμένου να αποφευχθεί ο κίνδυνος πυρκαγιάς, ΠΟΤΕ μην τοποθετείτε το καλώδιο κάτω από χαλιά, κοντά σε θερμοσυσσωρευτές, θερμαντικά σώματα, σόμπες ή θερμάστρες.
5. Για προστασία από ηλεκτρικούς κινδύνους, ΜΗΝ βυθίζετε τη συσκευή σε νερό ή άλλα υγρά. Μην χρησιμοποιείτε τη συσκευή κοντά σε νερό.
6. Η στενή επίβλεψη είναι απαραίτητη όταν οποιαδήποτε συσκευή χρησιμοποιείται από παιδιά ή άτομα με ειδικές ανάγκες ή βρίσκεται κοντά σε αυτά.
7. Αποσυνδέετε πάντα τη συσκευή καθαρισμού αέρα από την πηγή τροφοδοσίας πριν από τη μετακίνηση ή τον καθαρισμό της μονάδας, το άνοιγμα του πλέγματος, την αντικατάσταση του φίλτρου και όταν η συσκευή δεν χρησιμοποιείται. Για να αποσυνδέσετε τη μονάδα, τραβήξτε το βύσμα και όχι το καλώδιο.
8. ΠΟΤΕ μην ρίχνετε ή εισάγετε οποιαδήποτε αντικείμενα στα ανοίγματα της μονάδας.
9. ΜΗΝ χρησιμοποιείτε ποτέ μια συσκευή με φθαρμένο καλώδιο ή βύσμα. Αν το μοτέρ του ανεμιστήρα δεν λειτουργεί ή σε περίπτωση πτώσης ή φθοράς της μονάδας με οποιοδήποτε τρόπο, επιστρέψτε τη συσκευή στον κατασκευαστή για έλεγχο ή/και επισκευή.
10. Χρησιμοποιείτε τη συσκευή αποκλειστικά για την προοριζόμενη οικιακή χρήση που περιγράφεται στο παρόν εγχειρίδιο. Οποιαδήποτε άλλη χρήση που δεν συνιστάται από τον κατασκευαστή ενδέχεται να προκαλέσει πυρκαγιά, ηλεκτροπληξία ή τραυματισμό ατόμων. Η χρήση εξαρτημάτων που δεν συνιστώνται ή δεν πωλούνται από τον κατασκευαστή ενδέχεται να προκαλέσει κινδύνους.
11. ΜΗΝ χρησιμοποιείτε τη συσκευή σε εξωτερικούς χώρους.
12. Μην τοποθετείτε ΠΟΤΕ τη συσκευή σε μαλακές επιφάνειες όπως κρεβάτι ή καναπέ, καθώς αυτό θα μπορούσε να κάνει τη μονάδα να αναποδογυρίσει μπλοκάροντας τα πλέγματα εισόδου ή εξόδου αέρα.
13. Διατηρήστε τη συσκευή μακριά από επιφάνειες που αποτελούν πηγές θερμότητας ή ελεύθερης φλόγας.
14. ΜΗΝ επιχειρήσετε να επισκευάσετε ή να ρυθμίσετε οποιοδήποτε ηλεκτρικές ή μηχανικές λειτουργίες σε αυτή τη μονάδα. Αυτό θα μπορούσε να ακυρώσει την εγγύηση. Το εσωτερικό της μονάδας δεν περιέχει μέρη που μπορούν να επισκευαστούν από τον χρήστη. Όλες οι εργασίες συντήρησης θα πρέπει να πραγματοποιούνται από εξουσιοδοτημένο πρόσωπο.
15. ΜΗΝ τοποθετείτε τίποτα επάνω στη μονάδα.
16. ΠΟΤΕ μην χρησιμοποιείτε καθαριστικά προϊόντα, βενζίνη, καθαριστικό τζαμιών, βερνίκι επίπλων, διαλυτικό βαφών ή άλλους διαλύτες οικιακής χρήσης για να καθαρίσετε οποιοδήποτε μέρος της συσκευής.
17. Απενεργοποιείτε πάντα τη συσκευή πριν την αποσυνδέσετε από την πηγή τροφοδοσίας
18. Αυτή η συσκευή πρέπει να χρησιμοποιείται αποκλειστικά σε θερμοκρασίες δωματίου μεταξύ 40°F και 110°F.
19. ΠΡΟΕΙΔΟΠΟΙΗΣΗ: Προκειμένου να περιορίσετε τον κίνδυνο πυρκαγιάς ή ηλεκτροπληξίας, ΜΗΝ χρησιμοποιείτε τη συσκευή με οποιαδήποτε συσκευή ελέγχου ταχύτητας στερεάς κατάστασης.

**ΠΑΡΑΚΑΛΟΥΜΕ ΔΙΑΒΑΣΤΕ ΚΑΙ ΦΥΛΑΞΤΕ ΑΥΤΕΣ ΤΙΣ ΣΗΜΑΝΤΙΚΕΣ ΟΔΗΓΙΕΣ
ΓΙΑ ΤΗΝ ΑΣΦΑΛΕΙΑ**

ΔΟΜΗ ΠΡΟΪΟΝΤΟΣ

Καλώς ορίσατε στη χρήση της συσκευής καθαρισμού αέρα της εταιρείας μας, πριν από τη χρήση παρακαλούμε διαβάστε το παρόν εγχειρίδιο προσεκτικά προκειμένου να χειριστείτε σωστά το προϊόν.

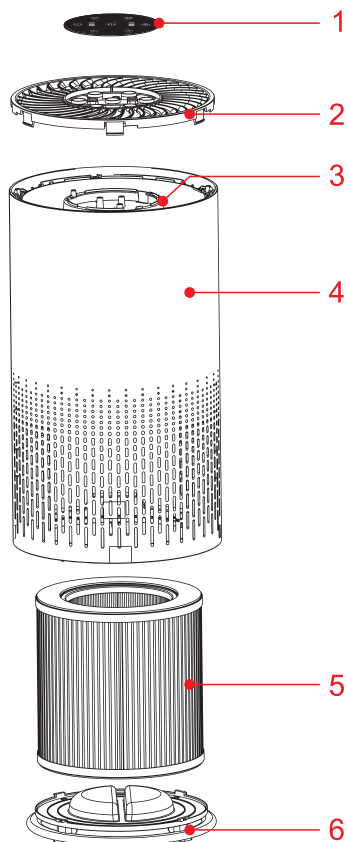

1. Πίνακας ελέγχου
2. Κάλυμμα εξόδου
3. Λάμπα
4. σώμα
5. Φίλτρο
6. Κάλυμμα βάσης

ΠΡΙΝ ΑΠΟ ΤΗΝ ΠΡΩΤΗ ΧΡΗΣΗ

Τοποθέτηση των φίλτρων

Η συσκευή διατίθεται με όλα τα φίλτρα τοποθετημένα στο εσωτερικό, ωστόσο θα πρέπει να αφαιρέσετε τη συσκευασία των φίλτρων πριν τη χρησιμοποιήσετε. Αφαιρέστε όλα τα φίλτρα, βγάλτε την συσκευασία τους και τοποθετήστε τα και πάλι στο εσωτερικό της συσκευής όπως περιγράφεται παρακάτω.



ΣΗΜΕΙΩΣΗ: Βεβαιωθείτε ότι τοποθετήσατε τα φίλτρα στη σωστή θέση.

1. Τοποθετήστε τη συσκευή ανάποδα σε ένα μαλακό πανί για να αποφύγετε τις γρατσουνιές, για να ανοίξετε το κάλυμμα της βάσης θα πρέπει να βρείτε το βέλος **▲** που υπάρχει πάνω στο κάλυμμα της βάσης και το οποίο αντιστοιχεί στη θέση **LOCK**, περιστρέψτε το κάλυμμα της βάσης αριστερόστροφα από τη θέση **LOCK** στη θέση **OPEN**, στη συνέχεια το κλείδωμα απελευθερώνεται.

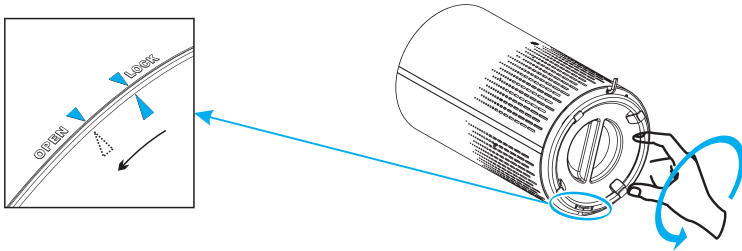

2. Αφαιρέστε το κάλυμμα βάσης και βγάλτε έξω το φίλτρο.
3. Αφαιρέστε το υλικό της συσκευασίας από το φίλτρο.

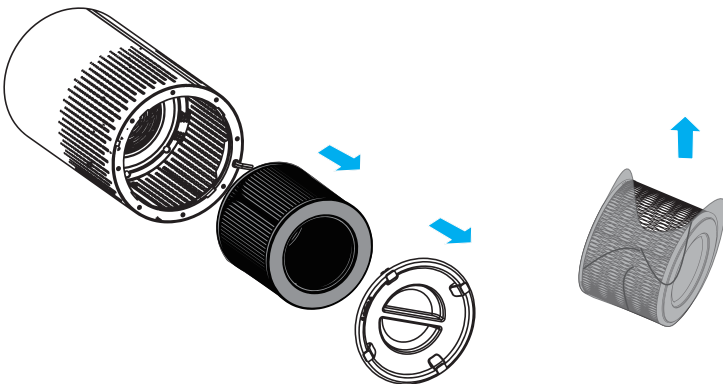

4. Τοποθετήστε το φίλτρο πίσω στη συσκευή.

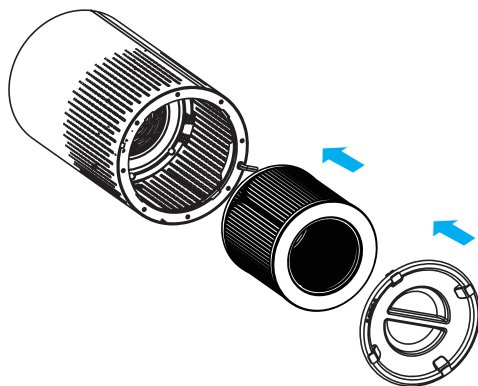

5. Περιστρέψτε το κάλυμμα βάσης δεξιόστροφα από τη θέση **OPEN** στη θέση **LOCK**, θα ακούσετε ένα «κλικ», το κάλυμμα της βάσης έχει στερεωθεί.

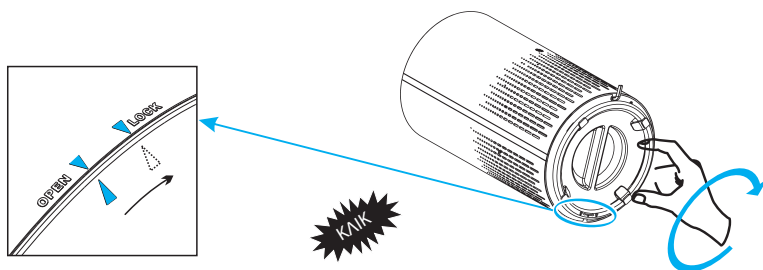

ΧΡΗΣΗ ΤΗΣ ΣΥΣΚΕΥΗΣ

Σχετικά με τον πίνακα ελέγχου

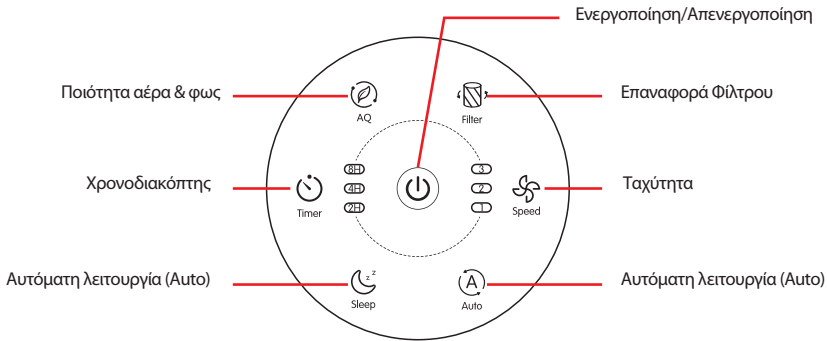

1. Βάλτε το βύσμα στην πρίζα

Όλες οι φωτεινές ενδείξεις θα ανάψουν και θα ακούσετε ένα ηχητικό σήμα. Στη συνέχεια οι φωτεινές ενδείξεις θα σβήσουν και πάλι.

2. Πατήστε τον διακόπτη ισχύος για να ενεργοποιήσετε τη συσκευή.

Ανάβουν οι φωτεινές ενδείξεις ισχύος (⏻), η φωτεινή ένδειξη AQ και η φωτεινή ένδειξη FAN SPEED 2 (Medium) στον πίνακα ελέγχου.

3. Ρύθμιση ταχύτητας ανεμιστήρα





Η φωτεινή ένδειξη ταχύτητας ανεμιστήρα δείχνει σε ποια ταχύτητα ανεμιστήρα λειτουργεί η συσκευή. Πατήστε το κουμπί Speed  για να προσαρμόσετε το επίπεδο ταχύτητας του ανεμιστήρα, υπάρχουν τρεις μοχλοί 1~3 που αντιστοιχούν στα επίπεδα ταχύτητας Low, Medium και High.

4. Αυτόματη λειτουργία (Auto)

Όταν η μονάδα βρίσκεται σε λειτουργία Auto, η ταχύτητα του ανεμιστήρα ρυθμίζεται αυτόματα ανάλογα με το επίπεδο του δείκτη AQI (δείκτης ποιότητας αέρα) ως εξής:

Χρώμα AQ	Μπλε	Πράσινο	Πορτοκαλί	Κόκκινο
Λειτουργία ταχύτητας	Αναμονή	1 (Χαμηλή)	2 (Μεσαία)	3 (Υψηλή)
Επίπεδο AQ	Πολύ καλή	Καλή	Ανθυγιεινή	Επικίνδυνη

5. Λειτουργία αναμονής (Sleep)

Όταν χρησιμοποιείται σε λειτουργία Sleep η συσκευή είναι αθόρυβη και ανάβουν μόνο τα κουμπιά  και , όλα τα υπόλοιπα κουμπιά σβήνουν, πιάστε οποιοδήποτε από τα υπόλοιπα κουμπιά (εκτός από τα κουμπιά  και ) για να βγείτε από τη λειτουργία αναμονής.



6. Φωτεινή ένδειξη AQ

Κατάσταση λειτουργίας (φωτεινή ένδειξη ποιότητας αέρα)

Το χρώμα της φωτεινής ένδειξης ποιότητας αέρα αλλάζει αυτόματα ανάλογα με το αποτέλεσμα που ανιχνεύει ο αισθητήρας.

Κατάσταση αναμονής (κατάσταση νυχτερινής φωτεινής ένδειξης)

1. Όταν βρίσκεστε σε κατάσταση αναμονής, πιάστε το κουμπί  για να ανάψουν οι νυχτερινές φωτεινές ενδείξεις (πορτοκαλί).

2. Πιάστε το κουμπί  ξανά, η φωτεινότητα της ένδειξης μειώνεται στο μισό, για να απενεργοποιήσετε τη νυχτερινή φωτεινή ένδειξη απλά πιάστε το κουμπί  για τρίτη φορά, η φωτεινή ένδειξη διατρέχει κυκλικά τις επιλογές Brightness, Half brightness, Off.

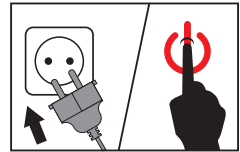

7. Ρύθμιση χρονοδιακόπτη

1. Πιέστε το [εικονίδιο] για να ενεργοποιήσετε ή να απενεργοποιήσετε τον χρονοδιακόπτη και να διατρέξετε κυκλικά τις επιλογές χρονοδιακόπτη (2 ώρες, 4 ώρες ή 8 ώρες).
2. Η συσκευή καθαρισμού αέρα θα απενεργοποιηθεί αυτόματα όταν τελειώσει ο χρόνος που μετράει ο χρονοδιακόπτης.



ΣΗΜΕΙΩΣΗ: Αν πιέσετε το ή απουσνδέσετε τη συσκευή καθαρισμού αέρα από την πηγή τροφοδοσίας, η λειτουργία του χρονοδιακόπτη θα διακοπεί.

8. Φωτεινή ένδειξη αντικατάστασης φίλτρου

Όταν ανάψει η φωτεινή ένδειξη [εικονίδιο], αυτό σημαίνει ότι θα πρέπει να ελέγξετε αν το φίλτρο χρειάζεται να καθαριστεί ή να αντικατασταθεί.



ΣΗΜΕΙΩΣΗ: Η διάρκεια ζωής του φίλτρου βασίζεται στην ποιότητα αέρα του σπιτιού σας και στον χρόνο χρήσης.

Η χρήση της συσκευής σε περιβάλλον με υγρασία θα μειώσει τον χρόνο ζωής του φίλτρου.

9. Λειτουργία Μνήμης

Η συσκευή καθαρισμού αέρα διατηρεί στη μνήμη τις επιλεγμένες ρυθμίσεις μετά την απενεργοποίησή της από τους χρήστες, συμπεριλαμβανομένης και της ταχύτητας ανεμιστήρα. Θα επιστρέψει στην τελευταία ρύθμιση όταν οι χρήστες την ενεργοποιήσουν ξανά.

Καθαρισμός της συσκευής καθαρισμού αέρα

Καθαρίζετε τακτικά το εσωτερικό και το εξωτερικό του σώματος για να αποτρέψετε τη συγκέντρωση σκόνης μέσα και έξω από αυτό.

1. Απομακρύνετε τη σκόνη από το σώμα της συσκευής χρησιμοποιώντας ένα μαλακό στεγνό πανί.
2. Καθαρίστε την είσοδο και την έξοδο αέρα χρησιμοποιώντας ένα μαλακό στεγνό πανί.



- ΣΗΜΕΙΩΣΗ:**
- Αποσυνδέετε πάντα τη συσκευή πριν την καθαρίσετε.
 - Ποτέ μην βυθίζετε τη συσκευή σε νερό ή σε οποιοδήποτε άλλο υγρό.
 - Ποτέ μην χρησιμοποιείτε δραστικά ή εύφλεκτα καθαριστικά όπως χλωρίνη ή αλκοόλ για να καθαρίσετε οποιοδήποτε μέρος της συσκευής.
 - Το φίλτρο ΔΕΝ πλένεται.

ΑΝΤΙΚΑΤΑΣΤΑΣΗ ΦΙΛΤΡΟΥ

Πότε Πρέπει να Αντικαταστήσω το Φίλτρο Αέρα;

Συνιστάται η αντικατάσταση του φίλτρου αέρα κάθε 6-8 μήνες. Ωστόσο, ενδέχεται να χρειαστεί να αντικαταστήσετε το φίλτρο σας νωρίτερα ή αργότερα ανάλογα με τη συχνότητα χρήσης της συσκευής καθαρισμού αέρα. Είναι σημαντικό να προσέξετε τις παρακάτω ενδείξεις που επισημαίνουν ότι η λήξη του φίλτρου έχει παρέλθει:

- Αυξημένος θόρυβος λειτουργίας
- Μειωμένη ροή αέρα
- Φραγμένο φίλτρο
- Αυξημένη παρουσία οσμών



- ΣΗΜΕΙΩΣΗ:**
- Το περιβάλλον στο οποίο χρησιμοποιείται η συσκευή καθαρισμού αέρα μπορεί επίσης να παρατείνει ή να συντομεύσει τη διάρκεια ζωής του φίλτρου αέρα. Αν χρησιμοποιείτε τη συσκευή καθαρισμού αέρα σε περιβάλλον που χαρακτηρίζεται από σχετικά υψηλή ρύπανση ενδέχεται να χρειαστεί να αντικαταστήσετε το φίλτρο αέρα πιο συχνά.
 - Αν η ατμοσφαιρική ρύπανση στο περιβάλλον σας είναι πολύ υψηλή, τα λτρα ενδέχεται να μην είναι απόλυτα αποτελεσματικά και μπορεί να χρειαστεί να αντικατασταθούν πριν ανάψει η ένδειξη .
 - Θυμηθείτε να επαναφέρετε τις ρυθμίσεις της συσκευής καθαρισμού αέρα μετά την αντικατάσταση του φίλτρου αέρα.

1. Απενεργοποιήστε τη συσκευή και αποσυνδέστε την από το ρεύμα. (a)

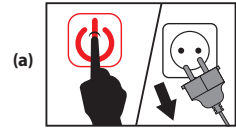

2. Τοποθετήστε τη συσκευή ανάποδα σε ένα μαλακό πανί για να αποφύγετε τις γρατσουνιές, για να ανοίξετε το κάλυμμα της βάσης θα πρέπει να βρείτε το βέλος ▲ που υπάρχει πάνω κάλυμμα της βάσης και το οποίο αντιστοιχεί στη θέση **LOCK**, περιστρέψτε το κάλυμμα της βάσης αριστερόστροφα από τη θέση **LOCK** στη θέση **OPEN**, στη συνέχεια το κλείδωμα απελευθερώνεται, (b)

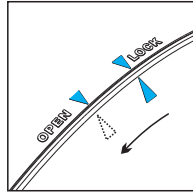
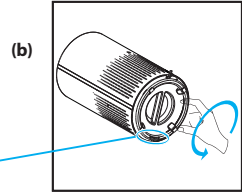

3. Αφαιρέστε το παλιό φίλτρο. (c)

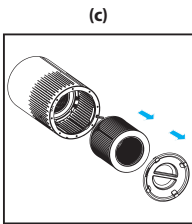

4. Αφαιρέστε το υλικό της συσκευασίας από το νέο φίλτρο. (d)

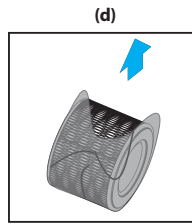

5. Τοποθετήστε το νέο φίλτρο στη συσκευή. (e)

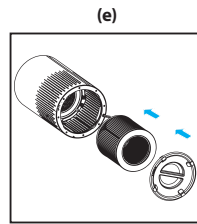

6. Περιστρέψτε το κάλυμμα βάσης δεξιόστροφα από τη θέση **OPEN** στη θέση **LOCK**, θα ακούσετε ένα «κλικ», το κάλυμμα της βάσης έχει στερεωθεί. (f)

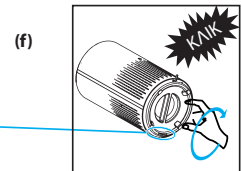
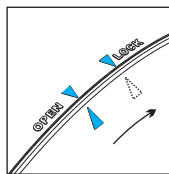

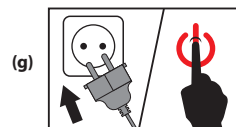

7. Βάλτε το βύσμα στην πρίζα και ενεργοποιήστε ξανά τη συσκευή. (g)



8. Μηδενισμός μετρητή διάρκειας ζωής του Φίλτρου

Ο μετρητής διάρκειας ζωής του φίλτρου θα πρέπει να μηδενιστεί σε περίπτωση που ανάψει το , μετά την αντικατάσταση του νέου φίλτρου, θα πρέπει να μηδενίσετε τον μετρητή διάρκειας ζωής του φίλτρου.

1. Συνδέστε τη συσκευή καθαρισμού αέρα και ενεργοποιήστε την.
2. Πιέστε παρατεταμένα το  για 3 δευτερόλεπτα.
3. Απελευθερώστε το , και η φωτεινή ένδειξη θα σβήσει, υποδεικνύοντας ότι ο μετρητής έχει μηδενιστεί.



3 δευτερόλεπτα

(h)



Λειτουργία αναγκαστικής αντικατάστασης φίλτρου

Όταν χρησιμοποιείτε τη συσκευή καθαρισμού αέρα σε περιβάλλον αυξημένης ρύπανσης, η διάρκεια ζωής του φίλτρου αέρα ενδέχεται να μειωθεί σημαντικά. Μπορείτε να αντικαταστήσετε τα φίλτρα ακόμα και αν δεν έχει ανάψει η ένδειξη . Ακολουθήστε τα παρακάτω βήματα για να πραγματοποιήσετε επαναφορά μέσω υλικού.

1. Αντικαταστήστε τα φίλτρα αέρα όπως περιγράφεται στην ενότητα Αντικατάσταση Φίλτρου.
2. Συνδέστε τη συσκευή καθαρισμού αέρα και διατηρήστε την σε λειτουργία αναμονής.
3. Πιέστε παρατεταμένα το  για 3 δευτερόλεπτα μέχρι να ανάψει.
4. Πιέστε παρατεταμένα το  ξανά για 3 δευτερόλεπτα μέχρι να σβήσει. Η επαναφορά έχει ολοκληρωθεί.

ΑΠΟΘΗΚΕΥΣΗ

Αποσυνδέστε το καλώδιο τροφοδοσίας, στη συνέχεια καθαρίστε το μηχάνημα, βάλτε τη συσκευή στην τσάντα συσκευασίας και τοποθετήστε σε ξηρό μέρος.

ΠΕΡΙΒΑΛΛΟΝ

Μην απορρίπτετε τη συσκευή μαζί με τα συνηθισμένα οικιακά απορρίμματα στο τέλος του κύκλου ζωής της, αλλά πηγαίνετε την σε ένα επίσημο σημείο συλλογής για ανακύκλωση. Με αυτόν τον τρόπο συμβάλλετε στη διατήρηση του περιβάλλοντος.

ΑΝΤΙΜΕΤΩΠΙΣΗ ΠΡΟΒΛΗΜΑΤΩΝ

Αυτό το κεφάλαιο συνοψίζει τα πιο συνηθισμένα προβλήματα που θα μπορούσατε να αντιμετωπίσετε χρησιμοποιώντας αυτήν τη συσκευή. Σε περίπτωση που δεν μπορείτε να λύσετε το πρόβλημα με τις πληροφορίες που παρέχονται παρακάτω, επικοινωνήστε με το Κέντρο Εξυπηρέτησης Καταναλωτών στη χώρα σας.

Πρόβλημα	Αιτία	Λύση
Η συσκευή καθαρισμού αέρα δεν ενεργοποιείται.	Η μονάδα δεν είναι συνδεδεμένη σε πηγή ηλεκτρικής ισχύος.	Συνδέστε το βύσμα σε μια πηγή ηλεκτρικής ισχύος
	Η πηγή ηλεκτρικής ισχύος δεν λειτουργεί σωστά.	Δοκιμάστε να συνδέσετε τη συσκευή καθαρισμού αέρα σε διαφορετική πηγή.
	Ο διακόπτης ισχύος δεν έχει πατηθεί μετά τη σύνδεση της συσκευής καθαρισμού αέρα στην πηγή τροφοδοσίας.	Πιέστε το  μια φορά για να ενεργοποιήσετε τη συσκευή καθαρισμού αέρα.
	Το καλώδιο τροφοδοσίας είναι φθαρμένο.	Διακόψτε αμέσως τη χρήση και επικοινωνήστε με την Εξυπηρέτηση Πελατών.
	Η συσκευή καθαρισμού αέρα είναι ελαττωματική ή δεν λειτουργεί σωστά.	

Πρόβλημα	Αιτία	Λύση
Η συσκευή καθαρισμού αέρα δεν ανταποκρίνεται στα κουμπιά ελέγχου.	Η συσκευή καθαρισμού αέρα δεν είναι συνδεδεμένη σε μια πηγή τροφοδοσίας.	Συνδέστε το βύσμα σε μια πηγή ηλεκτρικής ισχύος.
	Η συσκευή καθαρισμού αέρα είναι ελαττωματική ή δεν λειτουργεί σωστά.	Διακόψτε αμέσως τη χρήση και επικοινωνήστε με την Εξυπηρέτηση Πελατών
Η συσκευή καθαρισμού αέρα εκπέμπει ασυνήθιστο θόρυβο κατά τη διάρκεια της λειτουργίας.	Τα φίλτρα αέρα είναι βρώμικα.	Αντικαταστήστε τα φίλτρα σύμφωνα με τις οδηγίες που παρέχονται στην ενότητα Αντικατάσταση Φίλτρου .
	Το φίλτρο δεν εφαρμόζει σωστά.	Τοποθετήστε τα φίλτρα σωστά, όπως περιγράφεται στις ενότητες Πριν από τη χρήση και Αντικατάσταση Φίλτρου .
	Υπάρχει ξένο αντικείμενο στο εσωτερικό της μονάδας	Διακόψτε αμέσως τη χρήση και επικοινωνήστε με την Εξυπηρέτηση Πελατών. MHN επιχειρήσετε να ανοίξετε τη συσκευή καθαρισμού αέρα.
Σημαντικά μειωμένη ροή αέρα.	Η συσκευασία φίλτρου δεν έχει αφαιρεθεί.	Αφαιρέστε το φίλτρο από τη συσκευασία πριν από τη χρήση.
	Η ταχύτητα του ανεμιστήρα είναι χαμηλή.	Πιέστε το  για να προσαρμόσετε την ταχύτητα ανεμιστήρα.
	Τα φίλτρα αέρα πρέπει να αντικατασταθούν.	Αντικαταστήστε τα φίλτρα σύμφωνα με τις οδηγίες που παρέχονται στην ενότητα Αντικατάσταση Φίλτρου .
	Δεν υπάρχει αρκετό διάκενο σε όλες τις πλευρές της συσκευής καθαρισμού.	Βεβαιωθείτε ότι υπάρχει διάκενο τουλάχιστον 38 εκατοστών (15 ιντσών) σε όλες τις πλευρές της συσκευής καθαρισμού.
Κακή ποιότητα καθαρισμού του αέρα.	Τα φίλτρα αέρα πρέπει να αντικατασταθούν.	Αντικαταστήστε τα φίλτρα σύμφωνα με τις οδηγίες που παρέχονται στην ενότητα Αντικατάσταση Φίλτρου .
	Το δωμάτιο είναι πολύ μεγάλο για την έκταση που μπορεί να καλύψει η συσκευή καθαρισμού αέρα.	Βεβαιωθείτε ότι το δωμάτιο είναι μικρότερο από (280 ft ²).
	Η είσοδος ή η έξοδος αέρα είναι φραγμένη.	Αφαιρέστε τα αντικείμενα που μπλοκάρουν την είσοδο ή την έξοδο αέρα.
	Τα φίλτρα δεν έχουν τοποθετηθεί σωστά στο περίβλημα.	Τοποθετήστε τα φίλτρα σωστά, όπως περιγράφεται στις ενότητες Πριν από τη χρήση και Αντικατάσταση Φίλτρου .
Το κουμπί επαναφοράς φίλτρου παραμένει αναμμένο μετά την αντικατάσταση των φίλτρων αέρα.	Η επαναφορά ρυθμίσεων της συσκευής καθαρισμού αέρα δεν έχει γίνει σωστά.	Ανατρέξτε στην ενότητα Αντικατάσταση Φίλτρου για πληροφορίες σχετικά με τη σωστή επαναφορά ρυθμίσεων της μονάδας.
Η συσκευή καθαρισμού αέρα ενεργοποιείται και στη συνέχεια απενεργοποιείται ξαφνικά.	Η συσκευή καθαρισμού αέρα είναι ελαττωματική ή δεν λειτουργεί σωστά.	Διακόψτε αμέσως τη χρήση και επικοινωνήστε με την Εξυπηρέτηση Πελατών. MHN επιχειρήσετε να ανοίξετε τη συσκευή καθαρισμού αέρα για να πραγματοποιήσετε μόνοι σας εργασίες συντήρησης.
Η συσκευή καθαρισμού αέρα εκπέμπει επαναλαμβανόμενο ηχητικό σήμα μετά την ενεργοποίηση ή την σύνδεσή της στην πηγή τροφοδοσίας.		

Το εγχειρίδιο χρήστη της εφαρμογής Smart WiFi βρίσκεται στη διεύθυνση
<https://tesla.info/wp-content/uploads/pdf/TeslaAir3WiFiapp.pdf>

Για πληροφορίες σχετικά με την εγγύηση, επισκεφθείτε τη διεύθυνση
<https://tesla.info/en/service/>

VAŽNE SIGURNOSNE UPUTE

Prilikom korištenja elektronskih uređaja, uvijek je potrebno poštovati mjere predostrožnosti, kako bi se smanjio rizik od požara, strujnog udara i povreda. Ove mjere predostrožnosti uključuju:

1. Pročitajte sve upute prije korištenja uređaja.
2. Kako biste izbjegli rizik od strujnog udara, uređaj povežite direktno s odgovarajućom utičnicom.
3. Ukoliko je filter pokriven plastičnom vrećom tijekom transporta, uklonite je prije korištenja.
4. Kabel držite podalje od područja opterećene razvodne kutije. Kako biste izbjegli opasnosti, NIKAD ne stavljajte kabel pod tepih, blizu termometara, radijatora, peći ili grijača.
5. Kako biste se zaštitili od opasnosti, NE potapajte uređaj u vodu ili druge tekućine. Ne koristite u blizini vode.
6. Kada uređaj koriste djeca ili osobe s invaliditetom, ili je on u njihovoj blizini, potreban je strogi nadzor.
7. Uvijek isključite pročišćivač zraka prije premještanja ili čišćenja aparata, otvaranja rešetke, mijenjanja filtera ili kad god ne koristite uređaj. Kako biste isključili uređaj, budite sigurni da ste povukli utikač, a ne kabel.
8. NIKAD ne ispuštajte i ne stavljajte bilo kakav predmet u otvore aparata.
9. NE KORISTITE uređaje s oštećenim kablom ili utikačem. Ukoliko ventilator ne radi, ili je uređaj bio ispušten ili oštećen na bilo koji način, uređaj vratite proizvođaču na pregled i/ili popravak.
10. Uređaj koristite samo za kućanstvo, kao što je opisano u ovim uputama. Bilo koja druga upotreba, koja nije preporučena od strane proizvođača, može dovesti do požara, strujnog udara ili povreda. Korištenje dodataka koje nije preporučio ili prodao proizvođač mogu dovesti do opasnosti.
11. NE KORISTITE u otvorenom prostoru.
12. NIKAD ne postavljajte na mekane podloge kao što su krevet ili kauč, jer to može prouzrokovati prevrtanje uređaja i blokiranje rešetki za ulaz i izlaz zraka.
13. Uređaj držite podalje od zagrijanih površina i otvorenog plamena.
14. NE pokušavajte popraviti ili namjestiti bilo koju električnu ili mehaničku funkciju aparata. Ukoliko to učinite, garancija se poništava. Unutrašnjost aparata sadrži dijelove koje ne mogu popravljati korisnici. Sve popravke trebaju napraviti ovlaštene osobe.
15. NE postavljajte ništa na vrh uređaja.
16. NIKAD ne koristite deterdžent, benzin, sredstva za čišćenje stakla, sredstva za poliranje namještaja, razrjeđivač ili druga sredstva za čišćenje u kućanstvu, kako biste očistili bilo koji dio uređaja.
17. Uređaj uvijek isključite prije isključivanja iz strujnog kruga.
18. Ovaj uređaj treba koristiti samo u prostorijama s temperaturom između 4°C i 43°C.
19. UPOZORENJE: Kako biste smanjili rizik od požara ili strujnog udara, NE KORISTITE uređaj s bilo kojim poluvodičkim uređajima za kontrolu.

MOLIMO VAS DA PROČITATE I ČUVATE OVE VAŽNE SIGURNOSNE UPUTE

DJELOVI PROIZVODA

Molimo Vas da prije upotrebe pažljivo pročitate ove upute, kako biste pravilno upravljali uređajem.

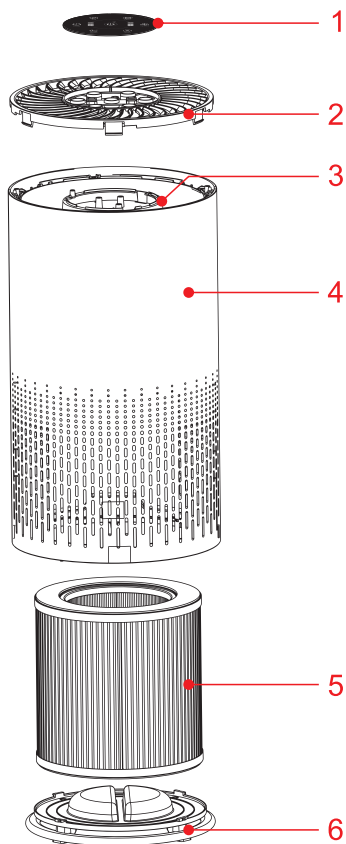

1. Kontrolna tabla
2. Poklopac za utičnicu
3. Lampica
4. Tijelo uređaja
5. Filter
6. Poklopac osnove

PIJRE PRVE UPOTREBE

Postavljanje filtera

Uređaj dolazi s već unutra postavljenim filterima, ali prije korištenja uređaja morate ukloniti ambalažu s filtera. Izvadite sve filtere, raspakirajte ih i postavite natrag u uređaj, na način opisan u nastavku.

NAPOMENA: Postarajte se da filtere postavite u pravilan položaj.

1. Postavite uređaj naopako na mekanu tkaninu kako biste izbjegli ogrebotine. Da biste otvorili poklopac baze, potrebno je da pronađete znak strelice ▲ na poklopcu baze koji odgovara poziciji ZAKLJUČANO, okrenite poklopac baze u smjeru suprotnom od kazaljke na satu od pozicije ZAKLJUČANO na OTVORENO, tada se poklopac otvara.

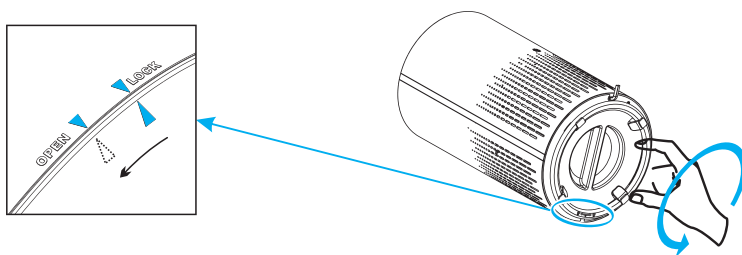

2. Maknite poklopac baze i izvadite filtere.
3. Uklonite ambalažu s filtera.

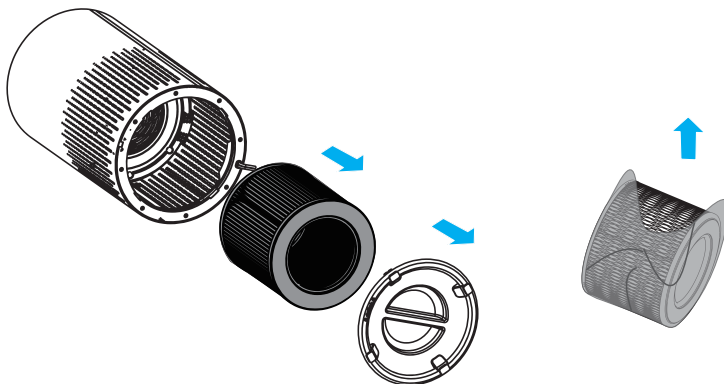

4. Vratite filtere natrag u uređaj.

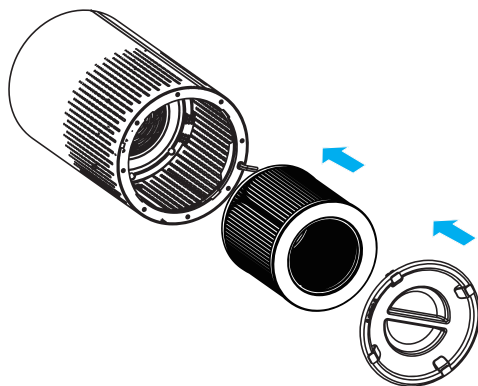

5. Okrenite poklopac baze s pozicije **OTVORENO** na **ZAKLJUČANO**, čut ćete zvuk "klik", poklopac baze je pričvršćen.

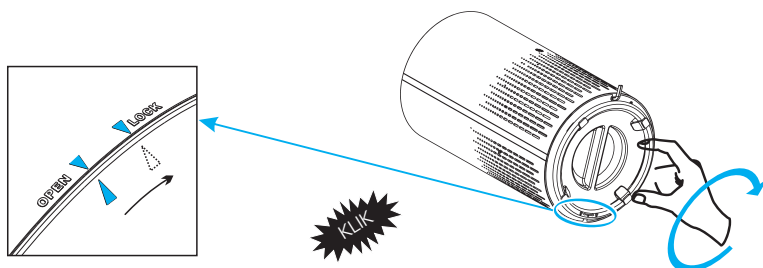

KORIŠTENJE UREĐAJA

O NADZORNOJ PLOČI

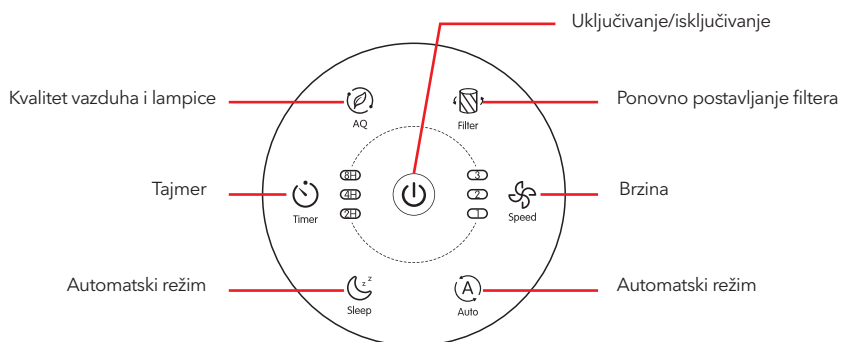

1. Postavite utikač u utičnicu na zidu

Kad uređaj zapišti, sva svjetla će se uključiti. Zatim će se svjetla ponovo ugasisi.

2. Pritisnite tipku za uključivanje kako biste uključili uređaj.

Na nadzornoj ploči (🔌) lampica za uključivanje svijetli, svijetli lampica za AQ (kvalitetu zraka) i svijetli lampica za BRZINU VENTILATORA 2 (srednja).

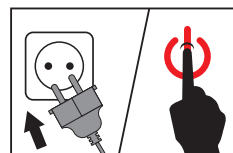

3. Podešavanje brzine ventilatora

Lampica za brzinu ventilatora pokazuje kojom brzinom ventilatora radi uređaj. Pritisnite tipku za brzinu kako biste prilagodili brzinu ventilatora, postoje tri razine 1~3, i odnose se na nisku, srednju i visoku razinu.

4. Automatski režim

Pri automatskom režimu će brzina ventilatora biti automatski prilagođena u skladu s AQI razinama, kao što je ispod opisano:

AQ boja	Plava	Zelena	Narančasta	Crvena
Režim brzine	Spavanje	1 (nisko)	2 (srednje)	3 (visoko)
AQ razina	Veoma dobar	Dobar	Nezdrav	Opasan

5. Režim spavanja

Kad koristite uređaj u režimu spavanja, on radi veoma tiho, samo (🌙) i (🔌) tipke svijetle, sve druge tipke su isključene, pritisnite bilo koju tipku (osim (🌙) i (🔌) tipke) kako biste izašli iz režima spavanja

6. AQ Lampica

Režim rada (Lampica za kvalitetu zraka)

Lampica za kvalitetu zraka će se automatski mijenjati u skladu s rezultatima otkrivanja senzora.

Režim pripravnosti (Režim noćnog svjetla)

1. Režim pripravnosti, pritisnite tipku (🌙), uključit će se noćna svjetla boje jantara (narančasta).
2. Pritisnite ponovo tipku (🌙), lampica će biti upola tamnija, da biste isključili noćnu lampicu, samo pritisnite tipku (🌙) po treći put, svjetlo kruži na sljedeći način:
Svjetlo, upola svjetlo, isključeno.

7. Podešavanje tajmera

1. Pritisnite  kako biste isključili tajmer i išli kroz opcije tajmera (2 sata, 4 sata, 8 sati).
2. Pročišćivač zraka će se automatski isključiti, kad vrijeme na tajmeru istekne.

 **NAPOMENA:** Pritiskom na  ili isključivanjem pročišćivača zraka sa strujnog kruga, zaustavlja se tajmer.

8. Lampica za promjenu filtera

Kada indikator  svijetli, to znači da trebate provjeriti filter, ukoliko je potrebno da se očisti ili zamijeni.

 **NAPOMENA:** Životni vijek filtera ovisi o kvaliteti zraka u Vašoj kući i vremena korištenja.

Korištenje uređaja u vlažnoj sredini će smanjiti životni vijek filtera.

9. Funkcija pamćenja

Pročišćivač zraka ima podešenu memoriju, kad ga korisnik isključi, uključujući i brzinu ventilatora. Kad se ponovo uključi, vratit će se na posljednje postavke.

Čišćenje pročišćivača zraka

Redovno čistite unutrašnjost i vanjski dio aparata, kako biste spriječili nakupljanje prašine izvana i iznutra.

1. Prašinu s tijela uređaja uklonite mekanom, suhom tkaninom.
2. Prostor za ulaz i izlaz zraka čistite mekanom, suhom tkaninom.

 **NAPOMENA:**

- Prije čišćenja uvijek isključite uređaj.
- Nikad ne potapajte uređaj u vodu ili neku drugu tekućinu.
- Nikad ne koristite agresivna ili zapaljiva sredstva za čišćenje kao što su izbjeljivači ili alkohol, kako biste očistili bilo koji dio uređaja.
- Filter ne može da se pere.

MIJENJANJE FILTERA

Kad treba zamijeniti filter za zrak?

Preporučuje se da filter mijenjate svakih 6-8 mjeseci. Ipak, možda ćete ga morati mijenjati prije ili kasnije, ovisno o tome, koliko često koristite svoj pročišćivač zraka. Važno je da pratite sljedeće znakove iskorištenog filtera.

- Povećana buka pri radu
- Smanjen protok zraka
- Začepljen filter
- Povećana prisutnost neugodnih mirisa

 **NAPOMENA:**

- Okolina u kojoj se koristi pročišćivač zraka također može skratiti ili produžiti životni vijek pročišćivača zraka. Ukoliko koristite svoj pročišćivač zraka u okruženju s relativno visokom razinom zagađenja, to znači da ćete češće morati mijenjati filter.
- Ukoliko je zagađenost zraka u vašem okruženju veoma visoka, postoji mogućnost da filteri neće biti u potpunosti efikasni i da ćete ih morati mijenjati prije nego što se upale lampice .
- Ne zaboravite ponovo podesiti pročišćivač zraka nakon što promijenite filter.

1. Isključite uređaj i uklonite ga s napajanja električnom energijom. (a)

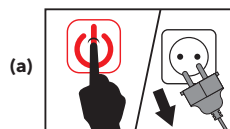

2. Postavite uređaj naopako na mekanu tkaninu kako biste izbjegli ogrebotine. Da biste otvorili poklopac baze, potrebno je da pronađete znak strelice ▲ na poklopcu baze koji odgovara poziciji **ZAKLJUČANO**, okrenite poklopac baze u smjeru suprotnom od kazaljke na satu od pozicije **ZAKLJUČANO** na **OTVORENO**, tad se poklopac otvara. (b)

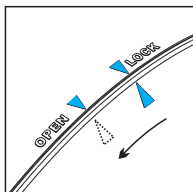
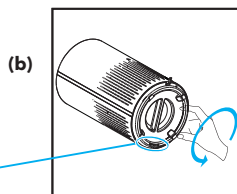

3. Uklonite stari filter. (c)

(c)

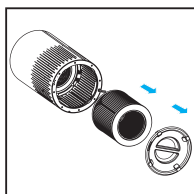

4. Uklonite ambalažu s novog filtera. (d)

(d)

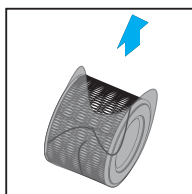

5. Stavite novi filter u uređaj. (e)

(e)

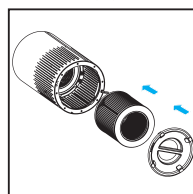

6. Okrenite poklopac baze s pozicije **OTVORENO** na **ZAKLJUČANO**, čut ćete zvuk "klik", poklopac baze je pričvršćen. (f)

(f)

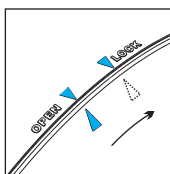
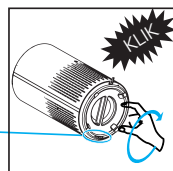

7. Utaknite utikač u utičnicu i ponovo uključite uređaj. (g)

(g)

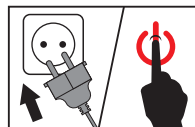

8. Ponovno podešavanje životnog vijeka filtera

Životni vijek filtera bi trebalo ponovno podesiti ukoliko se uključe lampice (☒). Nakon postavljanja novog filtera, potrebno je ponovo podesiti životni vijek filtera.

1. Povežite pročišćivač zraka na strujni krug i uključite ga.

2. Pritisnite i držite (☒) 3 sekunde.



3. Pustite (☒) i lampica će se isključiti, ukazujući da je ponovno podešavanje zaključeno.

(h)



Način prisilne zamjene filtra

Kad koristite pročišćivač zraka u okruženju s visokom zagađenošću zraka, životni vijek uređaja može biti značajno skraćen. Filtere možete mijenjati, čak i ako lampice  ne svijetle. Pratite sljedeće korake kako biste izveli prisilno podešavanje.

1. Zamijenite filtere za zrak na način opisan u odjeljku Mij enjeanje filtera.
2. Uključite pročišćivač zraka i držite ga u režimu pripravnosti.
3. Pritisnite i držite  3 sekunde, i lampica će se upaliti.
4. Pritisnite i držite  ponovo 3 sekunde, i lampica će se ugasisi. Ponovno podešavanje je izvršeno

SKLADIŠNI DIO UREĐAJA

Uređaj isključite iz strujnog kruga, očistite uređaj, postavite ga u ambalažu, i zatim odložite na suho mjesto.

OKOLIŠ

Uređaj ne bacajte s drugim otpadom iz domaćinstva nakon isteka upotrebe, već ga odnesite na službeno mjesto za prikupljanje za reciklažu. Na ovaj način ćete pomoći očuvanju okoliša.

RJEŠAVANJE PROBLEMA

Ovo poglavlje se bavi najčešćim problemima s kojima se možete sresti prilikom korištenja uređaja. Ukoliko niste u mogućnosti riješiti probleme pomoću ispod navedenih informacija, kontaktirajte centar za korisničku podršku u svojoj državi.

Problem	Razlog	Rješenje
Pročišćivač zraka se ne uključuje	Uređaj nije povezan s utičnicom.	Povežite utikač s utičnicom za napajanje.
	Utičnica ne radi pravilno.	Pokušajte povezati pročišćivač zraka s drugom utičnicom.
	Tipka za uključivanje nije pritisnuta nakon povezivanja utikača u strujni krug.	Pritisnite  da biste uključili pročišćivač zraka.
	Kabel za napajanje je oštećen	Odmah prestanite s korištenjem uređaja i kontaktirajte korisnički servis.
Pročišćivač zraka je pokvaren ili ne radi pravilno.		
Pročišćivač zraka ne reagira na kontrole tipke	Pročišćivač zraka nije povezan s utičnicom.	Povežite utikač s utičnicom za napajanje.
	Pročišćivač zraka je pokvaren ili ne radi pravilno.	Odmah prestanite s korištenjem uređaja i kontaktirajte korisnički servis.

Problem	Razlog	Rješenje
Pročišćivač zraka proizvodi čudne zvukove tijekom rada	Filteri za zrak su prljavi.	Zamijenite filter kao što je prikazano u odjeljku Mijenjanje filtera
	Filter nije pravilno postavljen.	Pravilno postavite filter(e), kao što je prikazano u odjeljcima Prije prve upotrebe i Mijenjanje filtera
	Strani predmet u uređaju.	Odmah prestanite s upotrebom i kontaktirajte korisnički servis. NE pokušavajte otvoriti pročišćivač zraka.
Značajno smanjen protok zraka	Ambalaža nije uklonjena s filtera.	Uklonite ambalažu prije korištenja filtera.
	Brzina ventilatora je niska.	Pritisnite  kako biste prilagodili brzinu ventilatora.
	Potrebno je zamijeniti filtere za zrak.	Zamijenite filtere za zrak kao što je prikazano u odjeljku Mijenjanje filtera .
	Nedovoljno prostora sa svih strana uređaja.	Budite sigurni da pročišćivač ima bar 38 cm (15 inči) slobodnog prostora sa svih strana.
Loša kvaliteta pročišćavanja zraka	Potrebno je zamijeniti filtere za zrak.	Zamijenite filtere za zrak kao što je prikazano u odjeljku Mijenjanje filtera .
	Prostorija je prevelika za prostor na koji se može primijeniti pročišćivač.	Pobrinite se da prostorija bude manja od 26 m ² .
	Prostor za ulaz ili izlaz zraka je blokiran.	Uklonite predmet koji sprječava ulaz ili izlaz zraka.
	Filteri nisu pravilno postavljeni u uređaj.	Pravilno postavite filter(e), kao što je prikazano u odjeljcima Prije prve upotrebe i Mijenjanje filtera
Lampica za ponovno postavljanje filtera svijetli i nakon što su filteri za zrak zamijenjeni	Pročišćivač zraka je bio nepravilno podešen.	Pogledajte odjeljak Mijenjanje filtera , kako biste pravilno podesili uređaj.
Pročišćivač zraka se uključuje, a onda iznenada isključuje	Pročišćivač zraka je pokvaren ili ne radi pravilno.	Odmah prestanite s korištenjem uređaja i kontaktirajte korisnički servis. NE pokušavajte otvoriti pročišćivač zraka kako biste ga sami popravili.
Pročišćivač zraka neprekidno pišti nakon što je uključen ili priključen na strujni krug		

Korisnički priručnik za pametnu WiFi aplikaciju možete pronaći na:
<https://tesla.info/wp-content/uploads/pdf/TeslaAir3WiFiApp.pdf>

Za informacije o jamstvenim pravima posjetite
<https://tesla.info/en/service/>

FONTOS BIZTONSÁGI UTASÍTÁSOK

Elektromos készülékek használatakor mindig be kell tartani az alapvető biztonsági előírásokat a tűz, áramütés és személyi sérülések kockázatának csökkentése érdekében. Ezek az óvintézkedések a következők:

1. A készülék használata előtt olvassa el az összes utasítást.
2. A tűz vagy ütés veszélyének elkerülése érdekében dugja be a készüléket közvetlenül a megfelelő villás kimenetbe.
3. Ha szállításkor a szűrőt zacskó fedj, használat előtt távolítsa el a műanyag zacskót.
4. Tartsa a zsinórt a nagy forgalmú területeken. A tűzveszély elkerülése érdekében SOHA ne tegye a zsinórt szőnyegek alá, hőmelegítő, radiátorok, rekeszek vagy melegítők közelébe.
5. Az elektromos veszélyek elleni védelem érdekében NE merítse a készüléket vízbe vagy más folyadékba. Ne használja víz közelében.
6. Szoros felügyelet szükséges, ha a készüléket gyermekek vagy fogyatékkal élő személyek használják, vagy azok közelében használják.
7. Mindig húzza ki a légtisztítót a konnektorból, mielőtt áthelyezi vagy megtisztítja az egységet, kinyitja a rácsot, kicseréli a szűrőt, és amikor az egységet nem használja. Az egység kihúzásához ne a vezetékét, hanem a csatlakozót húzza meg.
8. SOHA ne ejtsen vagy helyezzen semmilyen tárgyat az egység nyílásaiba.
9. NE üzemeltessen olyan készüléket, amelynek sérült vezetéke vagy dugója van. Ha a motorventilátor nem működik, vagy ha az egységet bármilyen módon ledobták vagy megrongálták, küldje vissza a készüléket a gyártóhoz vizsgálatra és / vagy javításra.
10. A készüléket kizárólag a kézikönyvben leírt háztartási használatra használja. A gyártó által nem ajánlott egyéb felhasználások tüzet, áramütést vagy személyi sérüléseket okozhatnak. A gyártó által nem ajánlott vagy forgalmazott mellékletek használata veszélyeket okozhat.
11. NE használja a szabadban.
12. SOHA ne tegye puha felületre, például ágyra vagy kanapéra, mert ez az egység eldöntheti a levegő be- vagy kimeneti rácsainak blokkját.
13. Tartsa távol az egységet a fűtött felületektől és nyílt lángtól.
14. NE kísérelje meg javítani vagy beállítani a készülék elektromos vagy mechanikai funkcióit. Ezzel a garancia érvényét veszti. Az egység belseje nem tartalmaz a felhasználó által javítható alkatrészeket. Minden szervizelést egy erre felhatalmazott személy végezhet.
15. NE helyezzen semmit az egység tetejére.
16. SOHA ne használjon mosószert, benzint, üveg tisztítót, bútorlakkot, festékhígítót vagy más háztartási oldószert a készülék bármely részének tisztításához.
17. A konnektor kihúzása előtt mindig kapcsolja ki a készüléket.
18. Ezt a készüléket csak olyan helyiségekben szabad használni, ahol a hőmérséklet 40 ° F és 110 ° F között van.
19. FIGYELMEZTETÉS: A tűz vagy áramütés kockázatának csökkentése érdekében NE használja a készüléket szilárdtest sebességszabályozó készülékkel.

KÉRJÜK, OLVASSA EL ÉS MENTENSE EL A FONTOS BIZTONSÁGI UTASÍTÁSOKAT A

TERMÉK SZERKEZETE

Használat előtt kérjük, olvassa el figyelmesen ezt a kézikönyvet a termék helyes üzemeltetéséhez.

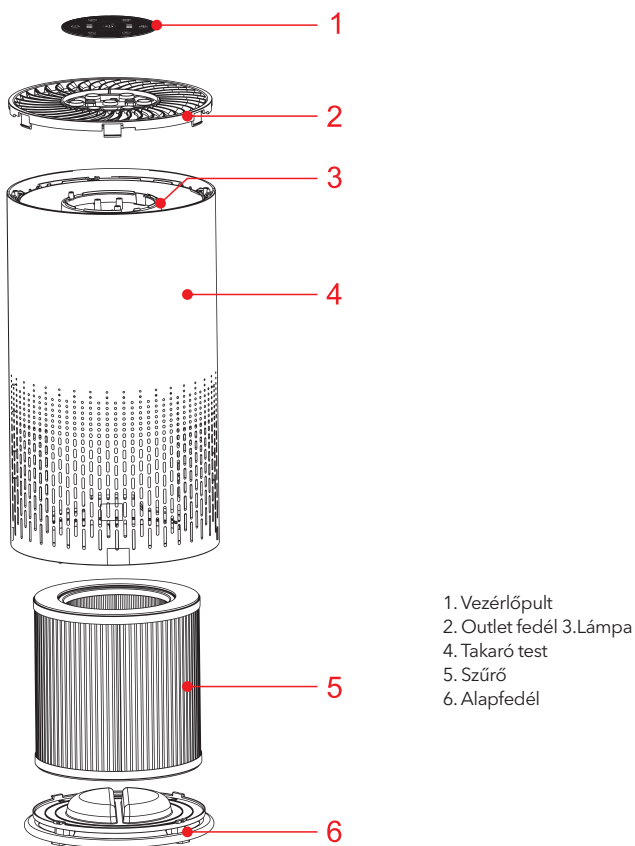

ELSŐ HASZNÁLAT ELŐTT

Szűrőket elhelyezése

A készülék szűrőkkel a belsejében érkezik, távolítsa el a csomagolást a szűrőkről, mielőtt használja a készüléket. Vegye ki az összes szűrőt, csomagolja ki és helyezze vissza a készülékbe az alábbiak szerint.

NOTE: Make sure you insert the filters in the correct position.

1. Helyezze a készüléket fejjel lefelé egy puha ruhára a karolás elkerülése érdekében. Az alapfedél kinyitásához meg kell találni egy nyílponot ▲ az alapfedélen, amely megfelel a LOCK helyzetnek, elforgatni az alaplapot az óramutató járásával ellentétes irányban LOCK állásból OPEN állásba, majd kioldani a zárat .

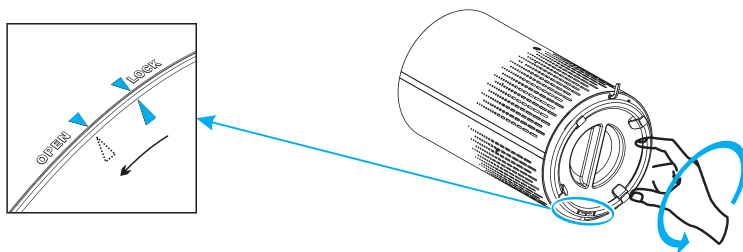

2. Távolítsa el az alapfedelelet és vegye ki a szűrőt.
3. Vegye ki a csomagolóanyagot a szűrőből.

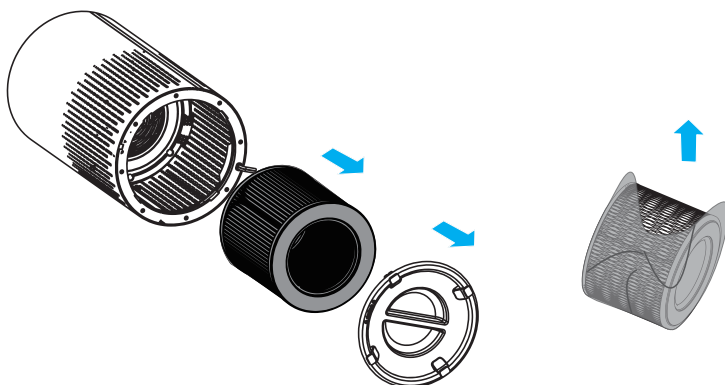

4. Helyezze vissza a szűrőt a készülékbe.

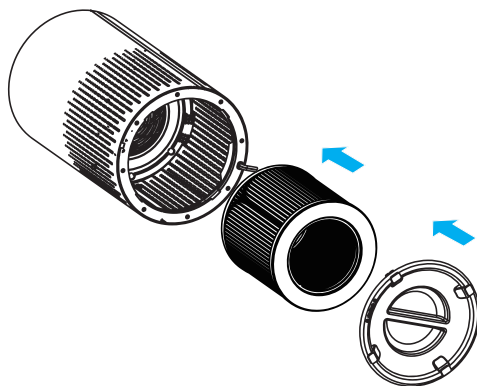

5. Forgassa az alapfelelet az óramutató járásával megegyező irányban **NYITOTT** helyzetből **LOCK** állásba, „kattanás” hangot hall, az alapburkolat rögzül.

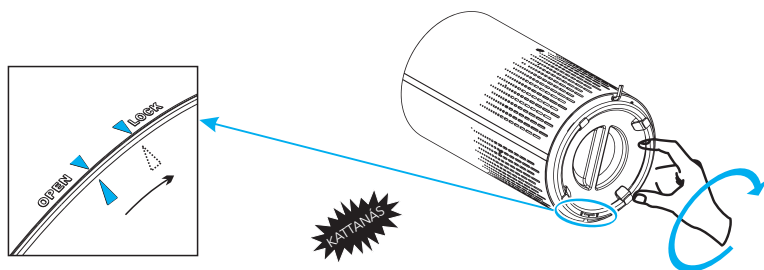

A KÉSZÜLÉK HASZNÁLATA A

Kezelőpanelről

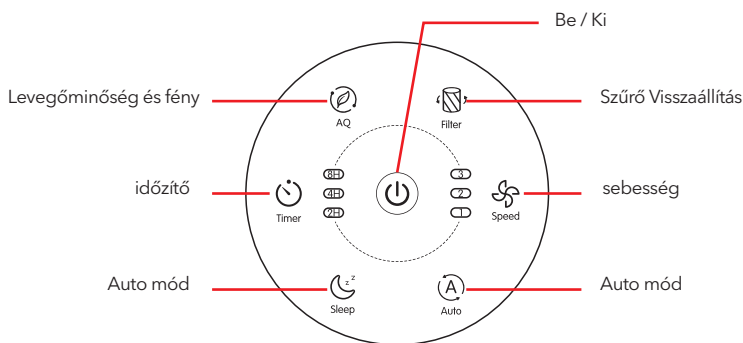

1. Csatlakoztassa a dugót a fali aljzatba.

Minden jelzőfény egyszer világít, és sípoló hangot hall. Aztán kialszanak a fények.

2. Nyomja meg a bekapcsológombot a készülék bekapcsolásához.

A bekapcsoló  kigyulladnak az AQ jelzőfény és a FAN SPEED 2 jelzőfény (közepes) a kezelőpanelen.

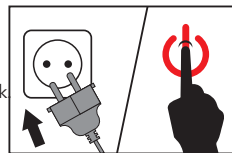

3. Ventilátorsebesség beállítása





A ventilátorsebesség jelzőfénye jelzi, hogy a készülék mely ventilátorsebességgel mellett működik. Nyomja meg a Speed gombot  gomb a ventilátor sebességének beállításához három kar áll rendelkezésre. 1 ~ 3 az alacsony, közepes és magas szintre vonatkozik.

4. Auto mód

Auto módban a ventilátor sebességét automatikusan az AQI szintnek megfelelően állítják be az alábbiak szerint:

AQ szín	Kék	Zöld	Narancs	Piros
Sebesség üzemmód	Alvás	1 (Alacsony)	2 (Közepes)	3 (Magas)
AQ szint	Nagyon jó	Jó	Egészségtelen	Veszélyes

5. Alvó mód

Ha alvó üzemmódban használja a készüléket, nagyon csendesen működik, csak a  és  a gombok világitanak, az összes többi gomb kialszik, nyomja meg a többi gombot (kivéve  és  gombok) létezik alvó üzemmód.



6. AQ fény

Működési állapot (levegőminőségű fény)

A levegőminőségi fény színe automatikusan változik az érzékelő észlelési eredményétől függően.

Készenléti állapot (éjszakai fény mód)

1. Készenléti állapotban nyomja meg a gombot  gombot, a sárga éjszakai fények (narancssárga) kigyulladnak.

2. nyomja meg  gomb ismételten a fény fél fényerővé válik, az éjszakai fény kikapcsolásához, csak nyomja meg a gombot  harmadszor, a fény ciklusként: Fényerő, Fél fényerő, Ki.

7. Az időzítő beállítása

1. Nyomja meg a gombot  az időzítő be- és kikapcsolásához, valamint az időzítő opcióinak áttekintéséhez (2 óra, 4 óra vagy 8 óra).
2. A légtisztító az időzítő befejeztével automatikusan kikapcsol.



NOTE: Pressing  or unplugging the air purifier will cancel the timer.

8. Szűrőcsere jelzőfény

Ha a jelzőfény  világít, akkor azt kell ellenőrizni, hogy meg kell-e tisztítani vagy ki kell cserélni.



MEGJEGYZÉS: A szűrő élettartama a ház levegőjének minőségétől és az használati időtől függ.

A készülék nedves környezetben történő használata csökkenti a szűrő élettartamát.

9. Memória funkció

A légtisztítónak van beállítható memóriája, ha a felhasználók kikapcsolják, beleértve a ventilátor sebességét is. Visszatér az utolsó beállításhoz, miközben a felhasználók újra bekapcsolják

Légtisztító tisztítása

Rendszeresen tisztítsa meg a test belsejét és külsejét, nehogy a por belsejében és kívül összegyűljön.

1. Puha, száraz ruhával törölje le a port a készülék testéről.
2. Tisztítsa meg a levegő beömlőnyílását és a kimenetét puha, száraz ruhával.



- NOTE:**
- Always unplug the appliance before you clean it.
 - Never immerse the appliance in water or any other liquid.
 - Never use aggressive or flammable cleaning agents such as bleach or alcohol to clean any part of the appliance.
 - The filter is NOT washable.

SZŪRŐ CSERÉJE

Mikor kell kicserélni a légszűrőt?

6-8 havonta javasolt a légszűrő cseréje. Előfordulhat azonban, hogy előbb vagy utóbb ki kell cserélnie a szűrőt attól függően, hogy milyen gyakran használja a légtisztítót. Fontos figyelni a lejárt szűrő következő jeleire:

- Megnövekedett üzemi zaj
- Csökkent légáramlás
- Eltömődött szűrő
- Megnövekedett szagok



- NOTE:**
- The environment in which the air purifier being used may also extend or shorten the lifetime of the the air filter. Using your air purifier in an environment of relatively high pollution may mean you will need to change the air filter more often.
 - If the air pollution in your environment is very high, there is a possibility that the filters may not be completely effective and may need to be replaced before  lights up.
 - Remember to reset the air purifier after changing the air filter.

1. Kapcsolja ki a készüléket és húzza ki a hálózati csatlakozót. (a)

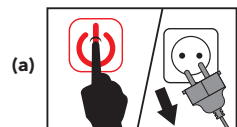

2. karcolás elkerülése érdekében tegye a készüléket fejfelé egy puha ruhára, az alapburkolat kinyitásához meg kell találnia egy nyílponthoz ▲ az alap fedélen, amely megfelel a **LOCK** helyzetnek, fordítsa az alap fedelet az óramutató járásával ellentétes irányba **LOCK**-ról **OPEN**-re helyzetben, majd a zár kioldódott. (b)

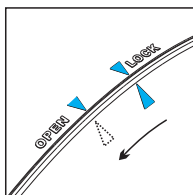
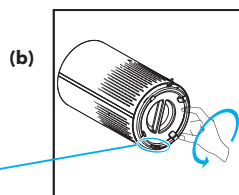

3. Távolítsa el a régi szűrőt. (c)

(c)

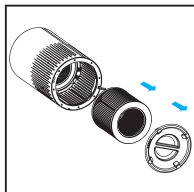

4. Távolítsa el az új szűrő csomagoló anyagát. (d)

(d)

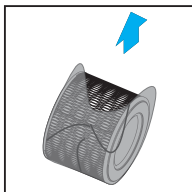

5. Helyezze vissza az új szűrőt a készülékbe. (e)

(e)

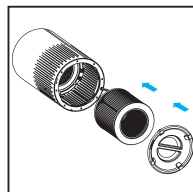

6. Forgassa az alapfedelezt az óramutató járásával megegyező irányban **NYITOTT** helyzetből **LOCK** „kattanás” hangot hall, az alapburkolat rögzítve van. (f)

(f)

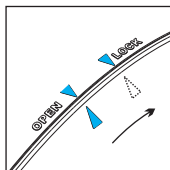
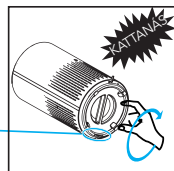

7. Helyezze a dugót a fali aljzatba, és kapcsolja be újra a készüléket. g)

(g)

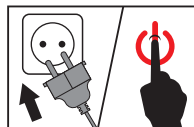

8. Állítsa vissza a szűrő élettartamát.

A szűrő élettartamát vissza kell állítani, ha  kigyullad, az új szűrő cseréje után vissza kell állítania a szűrő élettartamát.

1. Csatlakoztassa a légtisztítót és kapcsolja be.

2. nyomja meg és tartsa  3 másodpercig.

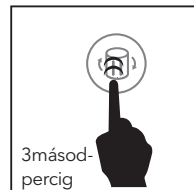

3. Kiadás  és a lámpa kialszik, jelezve, hogy a visszaállítás befejeződött.

(h)



Szűrőpótló erő üzemmód

Ha a légtisztítót erős szennyezettségű környezetben alkalmazzák, a légszűrő élettartama jelentősen lerövidülhet. A szűrőket akkor is megváltoztathatja, ha , nem világít. Kövesse az alábbi lépéseket a hardveres visszaállításhoz.

1. Cserélje ki a légszűrőket a Szűrőcsere részben leírtak szerint.
2. Dugja be a légtisztítót és tartsa készenléti üzemmódban.
3. Tartsa nyomva , 3 másodpercig, és világítani kezd.
4. Nyomja meg , és tartsa lenyomva 3 másodpercig, és kikapcsol. A visszaállítás befejeződött.

TÁROLÁS

Húzza ki a tápkábelt, majd törölje tisztára a gépet, tegye a készüléket a csomagolózsákba, majd tegye száraz helyre, távol.

KÖRNYEZETVÉDELEM

Ne dobja ki a készüléket a szokásos háztartási hulladékkal együtt annak élettartama végén, hanem adja át egy hivatalos gyűjtőhelyen újrahasznosítás céljából. Ezzel elősegíti a környezet megóvását.

HIBAELHÁRÍTÁS

Ez a fejezet összefoglalja a készülékkel leggyakrabban előforduló problémákat. Ha az alábbi információkkal nem tudja megoldani a problémát, vegye fel a kapcsolatot az országában található Fogyasztói Központtal.

Probléma	Ok	Megoldás
A légtisztító nem kapcsol be.	Az egység nincs bedugva az elektromos aljzatba.	Csatlakoztassa a csatlakozót egy elektromos hálózati aljzathoz.
	Az aljzat nem működik megfelelően.	Csatlakoztassa a légtisztítót egy másik aljzatba.
	A bekapcsológombot nem nyomta meg a légtisztító csatlakoztatása után.	Nyomj  egyszer a légtisztító a meg bekapcsolásához.
	A tápkábel sérült.	Azonnal szüntesse meg a használatát, és lépjen kapcsolatba az ügyfélszolgálatl. A
légtisztító hibás vagy hibásan működik.		
A légtisztító nem reagál a gombra	A légtisztító nincs bedugva a konnektorba.	Csatlakoztassa a dugót egy elektromos csatlakozóaljzathoz.
	A légtisztító hibás vagy hibásan működik.	Azonnal hagyja abba a használatát és vegye fel a kapcsolatot az ügyfélszolgálatl.

Probléma	Ok	Megoldás
A légtisztító szokatlan zajt ad működés közben.	A légszűrők piszkosak.	Cserélje ki a légszűrőket a Szűrő cseréje részben leírtak szerint.
	A szűrő nem illik megfelelően.	Helyezze el megfelelően a szűrőket, az „leírtak szerint Első használat és a szűrő cseréje ” részben.
	Idegen tárgy az egység belsejében.	Azonnal hagyja abba a használatát és vegye fel a kapcsolatot az ügyfélszolgálattal. NE próbálja kinyitni a légtisztítót.
Jelentősen csökkentett légáramlás.	A szűrő csomagolását nem távolították el.	Használat előtt távolítsa el a szűrőt a csomagolásból.
	A ventilátor sebessége alacsony.	Nyomj  a ventilátor sebességének a meg beállításához.
	A légszűrőket ki kell cserélni.	Cserélje ki a légszűrőket a Szűrő cseréje részben leírtak szerint.
	Nincs elég hézag a tisztító minden oldalán.	Győződjön meg arról, hogy a tisztító minden oldalán legalább 38 cm (15 hüvelyk) távolság van.
Gyenge légtisztítási minőség.	A légszűrőket ki kell cserélni.	Cserélje ki a légszűrőket a Szűrő cseréje részben leírtak szerint.
	A szoba túl nagy a légtisztító megfelelő területéhez képest.	Győződjön meg arról, hogy a szoba kisebb, mint (280ft ').
	A levegő be- vagy kimenete eltömődött.	Távolítsa el a levegő be- vagy kimenetét elzáró tárgyakat.
	A szűrők nincsenek megfelelően elhelyezve a házban.	Helyezze el megfelelően a szűrőket azleírtak szerint Első használat és a Szűrőcserét szakaszokban .
A szűrő visszaállítása gomb a légszűrők cseréje után is világít	A légtisztító hibásan lett alaphelyzetbe állítva.	Aza Szűrő cseréje egység megfelelő alaphelyzetbe állításáról olvassa elrészét
A légtisztító bekapcsol, majd hirtelen kikapcsol.	A légtisztító hibás vagy hibásan működik.	Azonnal hagyja abba a használatát és vegye fel a kapcsolatot az ügyfélszolgálattal. NE próbálja meg kinyitni a légtisztítót önkiszolgálás céljából.
A légtisztító bekapcsolás vagy csatlakozás után ismételtén sípol.		

A Smart Wifi applikáció felhasználói kézikönyve itt található
<https://tesla.info/wp-content/uploads/pdf/TeslaAir3WiFiApp.pdf>

Garanciális feltételek megtekintéséhez, látogasson el a
<https://tesla.info/en/service/>

ВАЖНИ УПАТСТВА ЗА БЕЗБЕДНОСТ

При користење на електронските уреди, секогаш е важно да ги почитувате мерките за претпазливост, за да го намалите ризикот од пожар, струен удар и повреди. Овие мерки на претпазливост содржат:

1. Прочитајте ги сите упатства пред користење на уредот.
2. За до го избегнете ризикот од струен удар, уредот поврзете го во соодветен штекер.
3. Доколку филтерот за време на транспортот бил покриен со пластична вреќа, отстранете ја пред користење.
4. Држете го кабелот подалеку од областа на наполнетата разводна кутија. За да избегнете опасност, НИКОГАШ не го ставајте кабелот под тепих, во близина на термометар, радијатор, печка или греалка.
5. За да се заштитите од опасност никогаш не го потопувајте уредот во вода или друга течност. Не го користете уредот во близина на вода.
6. Кога уредот го користат деца или личности со инвалидитет, потребен е строг надзор.
7. Секогаш исклучувајте го прочистувачот за воздух пред да го преместите или чистите, при отварање на решетките, менување на филтер или секогаш кога не го употребувате уредот. За да го исклучите уредот, повлечете го прекидачот, а не кабелот.
8. НИКОГАШ немојте да испуштате или ставате предмети во отворите на уредот.
9. НЕ ГО КОРИСТЕТЕ уредот со оштетен кабел или штекер. Доколку вентилаторот не работи, или уредот ви паднал или се оштетил на било каков начин, уредот вратете го на производителот на преглед или поправка.
10. Уредот користете го само за намени во домаќинството, како што е опишано во ова упатство. Било каква друга употреба, која не е препорачана од страна на производителот, може да доведе до пожар, струен удар или повреда. Употреба на додатоци кои не ги препорачува или продава производителот, може да доведат до опасност.
11. НЕ ГО КОРИСТЕТЕ на отворен простор.
12. НИКОГАШ не го поставувајте на меки подлоги како што се кревети или гарнитурни, бидејќи тоа може да предизвика превртување на уредот и блокирање на решетките за влез и излез на воздухот.
13. Држете го уредот подалеку од загреани површини и отворен пламен.
14. НЕ се обидувајте да поправате или инсталирате било каква електрична или механичка функција на апаратот. Доколку го сторите тоа гаранцијата е неважечка. Внатрешноста на апаратот содржи делови кои не можат да ги поправат корисниците. Сите поправки треба да ги вршат овластени лица.
15. НЕ ставајте ништо на врвот на уредот.
16. НИКОГАШ не користете, детергент, бензин, средства за чистење стакло, лак за мебел, средства за разредување бои или други средства за чистење во домаќинството за да исчистите било кој дел од апаратот.
17. Секогаш исклучувајте го апаратот пред да го исклучите од струја.
18. Овој уред треба да се користи само во простории со температура помеѓу 4°C и 43°C.
19. ПРЕДУПРЕДУВАЊЕ за да го намалите ризикот од пожар или струен удар, НЕ го користете уредот со било какви уреди за управување со полупроводник.

ВЕ МОЛИМЕ ДА ГИ ПРОЧИТАТЕ И ДА ГИ ЧУВАТЕ ОВИЕ ВАЖНИ УПАТСТВА ЗА БЕЗБЕДНОСТ

ДЕЛОВИ НА ПРОИЗВОДОТ

Драго ни е што го користите прочистувачот за воздух од нашата компанија. Прочитајте го упаството внимателно пред употреба за правилно ракување со уредот

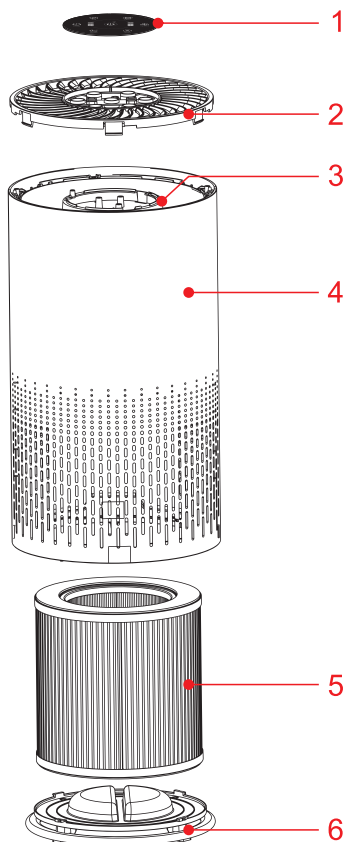

1. Контролен панел
2. Капак на приклучокот
3. Сијаличка
4. Тело на уредот
5. Филтер
6. Основен капак

ПРЕД ПРВА УПОТРЕБА

Поставување на филтерот

Уредот доаѓа со веќе инсталирани филтри внатре, но мора да го отстраните пакувањето од филтерот пред да го користите уредот. Отстранете ги сите филтри, отпакувајте ги и вратете ги назад во уредот како што е опишано подолу.

НАПОМЕНА: Проверете дали филтрите се во правилна позиција.

1. Ставете го уредот наопаку на мека крпа за да избегнете гребнење. За да го отворите капакот на основата, треба да го пронајдете знакот со стрелка ▲ на капакот на основата што одговара на положбата **LOCK**, свртете го капакот на основата спротивно од стрелките на часовникот од положбата **LOCK** на **OPEN**, а потоа капакот се отвора

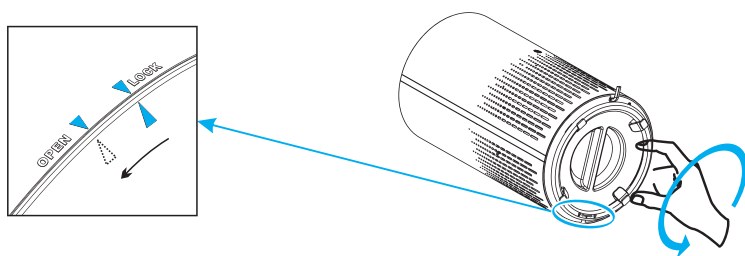

2. Извадете го капакот на основата и извадете ги филтрите
3. Извадете ја амбалажата од филтерот.

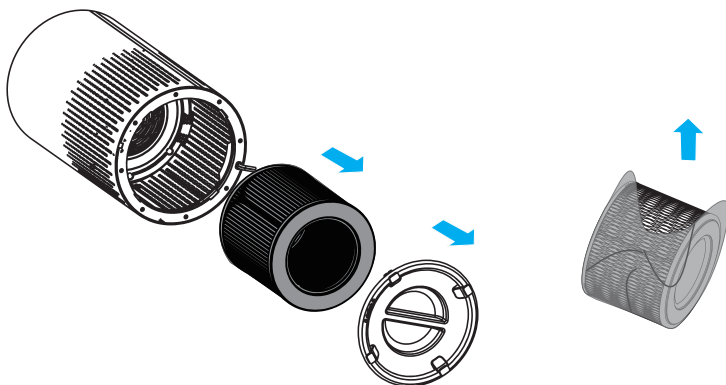

4. Вратете ги филтрите назад во уредот.

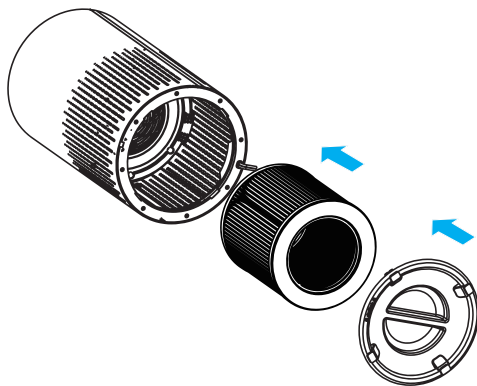

5. Свртете го капакот на основата од позиција на **ОТВОРЕНО** во **ЗАКЛУЧЕНО**, ќе слушнете звук "клик", капакот на основата е прицврстен.

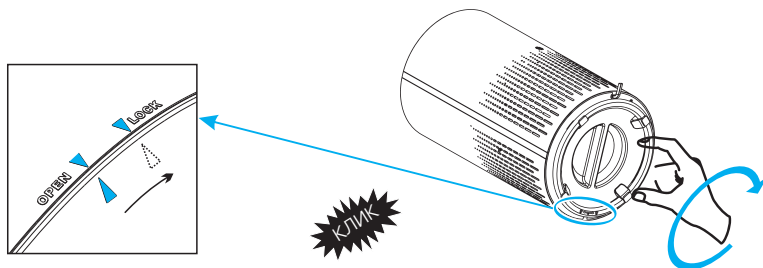

УПОТРЕБА НА УРЕДОТ

За контролната табла

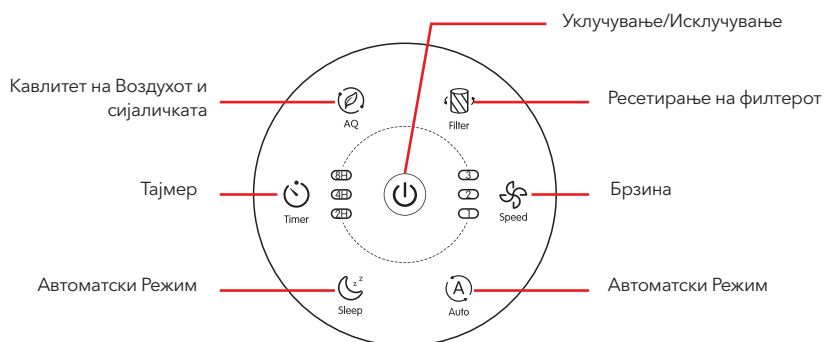

1. Вметнете го приклучокот во ѕидниот штекер

Кога ќе засвири уредот сите светла ќе се вклучат. Потоа светлата повторно ќе се изгасат.

2. Притиснете го копчето за вклучување за да го вклучите уредот.

На контролната табла  свети сијаличката за уклучување, свети сијаличката за AQ (квалитет на воздух) и свети сијаличката за БРЗИНА НА ВЕНТИЛАТОРОТ 2 (средно).

3. Подесување на брзината на вентилаторот





Светлото за брзина на вентилаторот покажува колку брзо работи вентилаторот. Притиснете го копчето за брзина  за да ја прилагодите брзината на вентилаторот, има три нивоа 1~3 и се однесуваат на ниско, средно и високо ниво.

4. Автоматски режим

Во Автоматски режим брзината на вентилаторот ќе биде прилагодена автоматски според нивоата на AQI, како што е опишано подолу :

AQ боја	Плава	Зелена	Портокалова	Црвена
Режим на брзина	Мирување	1 (ниско)	2 (средно)	3 (високо)
AQ ниво	Многу добро	Добро	Нездраво	Опасно

5. Режим на мирување

Кога го користите уредот во режим на мирување тој работи многу тивко, светат само копчињата  и , сите други копчиња се исклучени, притиснете било кое копче (освен  и  копчињата), за да излезете од режимот на мирување.



6. AQ Светилка

Режим на работа (светилка за квалитет на воздух).

Светилката за квалитет на воздухот автоматски ќе се промени во согласност со резултатите од детекција на сензорот.

Режим на подготвеност (Режим на ноќно осветлување)

1. Режим на подготвеност, притиснете копче , сите ноќни светла ќе се вклучат портокалово.

2. Притиснете повторно , светилката ќе биде полутемна, за да ја исклучите ноќната светилка само притиснете го копчето  по трет пат, светлината циркулира на следниот начин:

Светло, Полусветло, Исклучено.

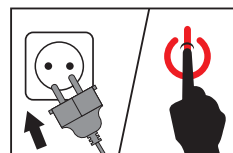

7. Подесување на тајмер

1. Притиснете  за да го исклучите тајмерот и да поминете низ опциите за тајмер (2 часа, 4 часа, 8 часа).
2. Прочистувачот на воздух ќе се исклучи автоматски, кога времето на тајмерот ќе помине.



НАПОМЕНА: Со притискање на  или со исклучување на прочистувачот на воздух од струјното коло, тајмерот се запира.

8. Светилка за промена на филтерот

Кога индикаторот  е запален тоа значи дека треба да го проверите филтерот, ако треба да се исчисти или замени.



НАПОМЕНА: Животниот век на филтерот зависи од квалитетот на воздухот во вашата куќа и времето на употреба.

Користењето на уредот во влажна средина, ќе го намали животниот век на филтерот.

9. Функција на Меморија.

Прочистувачот на воздух има поставено меморија кога корисникот го исклучува, вклучително и брзината на вентилаторот. Кога повторно ќе се уклучи ќе се врати на последните поставки.

Чистење на прочистувачот на воздух

Редовно чистете ја внатрешноста и надворешноста на апаратот, за да спречите наталожување на прашина од надвор и внатре.

1. Отстранете ја прашината од уредот со нежна, сува ткаенина.
2. Просторот за влез и излез на воздухот чистете го со нежна, сува ткаенина.



- НАПОМЕНА:**
- Пред чистење секогаш исклучете го уредот.
 - Никогаш не го потопувајте уредот во вода или во друга течност.
 - Никогаш не користете агресивни или запаливи средства за чистење како што се избелувачи или алкохол, за чистење на било кој дел од уредот.
 - Филтерот HE се пере.

МЕНУВАЊЕ НА ФИЛТЕР

Кога треба да се замени филтерот за воздух?

Препорачливо е да го менувате филтерот на секои 6-8 месеци. Сепак, можно е да треба да ги замените порано или подоцна, во зависност од тоа колку често го користите. Важно е да ги пратите следниве знаци на искористен филтер.

- Зголемена бучава при работење
- Намален проток на воздух
- Запушен филтер
- Зголемена присутност на непријатен мирис



- НАПОМЕНА:**
- Средината во која се користи прочистувачот на воздух исто така може да го скрати или продолжи животниот век на прочистувачот на воздух.
 - Ако го користите прочистувачот на воздух во средина со релативно високо ниво на загадување, тоа значи дека ќе мора почесто да го менувате филтерот .
 - Одкако ќе го промените филтерот, не заборавајте да го прилагодите прочистувачот на воздух.

1. Исклучете го уредот и извадете го од напојувањето. (a)

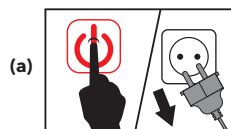

2. Поставете го уредот наопаку на мека ткаенина, за да избегнете гребнатини. За да го отворите капакот на основата, треба да го пронајдете знакот со стрелка ▲ на капакот на основата што одговара на положбата **LOCK**, свртете го капакот на основата спротивно од стрелките на часовникот од положбата **LOCK** во **OPEN**, тогаш капакот се отвора. (б)

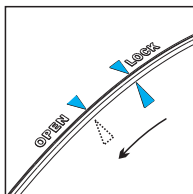
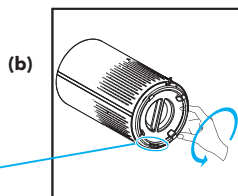

3. Отстранете го стариот филтер. (c)

(c)

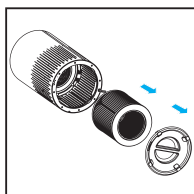

4. Извадете ја амбалажата од новиот филтер. (d)

(d)

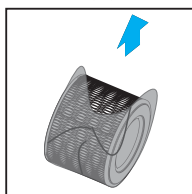

5. Вметнете нов филтер во уредот (e)

(e)

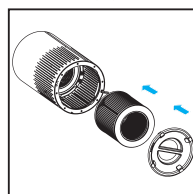

6. Свртете го капакот на основата од позиција **ОТВОРЕНО** на **ЗАКЛУЧЕНО**, ќе служнете звук "клик", капакот на основата е заклучен. (f)

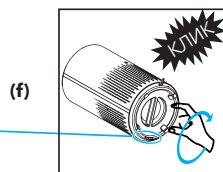
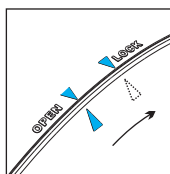

7. Вметнете го приклучокот во штекерот и повторно вклучете го апаратот. (g)

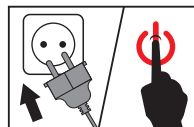

8. Ресетирање на животниот век на филтерот

Животниот век на филтерот би требало повторно да се прилагоди доколку се уклучи сијаличка (☞). По поставувањето на новиот филтер, потребно е повторно да го прилагодите животниот век на филтерот.

1. Поврзете го прочистувачот на уредот на струјно коло и вклучете го.

2. Притиснете и задржете (☞) 3 секунди.



3. Пуштете (☞) и сијаличката ќе се уклучи, што покажува дека ресетирањето е завршено.

(h)



Принуден режим за замена на филтерот

Кога користите прочистувач за воздух во опкружување со висока загаденост на воздухот, животниот век на уредот може да биде значително скратен. Филтрите можете да ги менувате дури и ако сијаличките  не светат. Следете ги следните чекори за да направите присилно прилагодување.

1. Заменете го филтерот за воздух на начин опишан во делот за Менување на филтри.
2. Вклучете го прочистувачот на воздух и држете го во режим на подготвеност.
3. Притиснете и држете  3 секунди, и сијаличката ќе се запали.
4. Притиснете и повторно држете  3 секунди, и сијаличката ќе се угаси. Ресетирањето е направено

ДЕЛ ЗА СКЛАДИРАЊЕ НА УРЕДОТ

Исклучете го уредот од струјното коло, исчистете го и поставете го во амбалажата а потоа чувајте го на суво место.

ЖИВОТНА СРЕДИНА

Не фрлајте го апаратот со друг отпад од домаќинството по употреба, туку однесете го на соодветно место за рециклажа. На овој начин ќе помогнете за зачувување на животната средина.

РЕШАВАЊЕ НА ПРОБЛЕМИ

Ова поглавје се занимава со проблемите со кои може да се сретнете при користење на уредот. Доколку не сте во можност да ги решите проблемите со помош на доленаведените информации, контактирајте го центарот за корисничка поддршка во вашата држава.

Проблем	Причина	Решение
Прочистувалот на воздух не се вклучува	Уредот не е поврзан во штекер.	Поврзете го приклучокот во струја.
	Штекерот не работи правилно.	Пробајте да се поврзете на воздух прочистувач на друг штекер.
	Копчето за приклучување не се притиснато по поврзување на приклучокот со струјното коло.	Притиснете  за да го вклучите прочистувачот на воздухот.
	Кабелот за напојување е оштетен.	Престанете да го користите уредот веднаш и контактирајте ја услугата за клиенти.
Прочистувачот за воздух е расипан и не работи исправно.		
Прочистувачот на воздухот не реагира на контролите на копчињата	Прочистувалот на воздух не е поврзан во штекер.	Поврзете го приклучокот во струја.
	Прочистувачот на воздух е неисправен или не работи правилно.	Престанете да го користите уредот веднаш и контактирајте ја услугата за клиенти.

Проблем	Причина	Решение
Прочистувачот на воздухот произведува чудни звуци за време на работењето	Филтрите за воздух се нечисти.	Заменете го филтерот, како што е прикажано во делот Замена на филтерот
	Филтерот не е правилно поставен .	Поставете го правилно филтерот (е), како што е прикажано во делот Пред прва употреба и Менување на филтерот.
	Страни предмети во уредот.	Престанете да го користите уредот веднаш и контактирајте ја услугата за клиенти. НЕ обидувајте се да го отворите прочистувачот на воздухот.
Значително намален проток на воздух	Амбалажата не е отстранета од филтерот.	Отстранете ја амбалажата пред да го користите филтерот.
	Брзината на вентилаторот е мала.	Притиснете  за да ја прилагодите брзината на вентилаторот.
	Треба да се заменат филтрите за воздух.	Заменете ги филтрите за воздух како што е прикажано на Замена на филтрите.
	Нема доволно простор за сите страни на уредот.	Проверете дали прочистувачот има најмалку 38 см (15 инчи) слободен простор од сите страни.
Лош квалитет на прочистување на воздухот	Треба да се заменат филтрите за воздух.	Заменете ги филтрите за воздух како што е прикажано на Замена на филтрите.
	Просторијата е преголема за просторот на кој прочистувачот може да се примени.	Бидете сигурни дека просторијата е помала од 26 м ² .
	Просторот за влез или излез на воздухот е блокиран.	Отстранете го предметот што го спречува влегувањето или излегувањето на воздухот.
	Филтрите не се поставени правилно во уредот.	Поставете го правилно филтерот (е), како што е прикажано во делот Пред прва употреба и Менување на филтерот.
Сијаличката за ресетирање на филтерот се пали откако ќе се заменат филтрите за воздух	Прочистувачот на воздухот е поставен погрешно.	Погледнете го делот Менување на филтерот за правилно поставување на уредот.
Прочистувачот на воздухот се вклучува, а потоа одеднаш се исклучува	Прочистувачот на воздухот е расипан или не работи правилно.	Престанете да го користите уредот веднаш и контактирајте ја услугата за клиенти. НЕ обидувајте се да го отворите прочистувачот на воздухот за сами да го поправите.
Прочистувачот на воздухот сигнализира непрекинато кога е вклучен или поврзан на струјно коло.		

Упатство за употреба за паметна WiFi апликација може да се најде на:
<https://tesla.info/wp-content/uploads/pdf/TeslaAir3WiFiapp.pdf>

За информации во врска со гарантните права, посетете ја
<https://tesla.info/en/service/>

INSTRUCȚIUNI DE SIGURANȚĂ IMPORTANTE

Când folosiți aparate electrice, trebuie întotdeauna respectate măsurile de siguranță de bază pentru a reduce riscul de incendiu, șocuri electrice și vătămări ale persoanelor. Aceste precauții includ:

1. Citiți toate instrucțiunile înainte de a utiliza aparatul.
2. Pentru a evita pericolul de incendiu sau șoc, conectați aparatul direct la priza electrică corectă.
3. Dacă filtrul este acoperit de o pungă când este expediat, scoateți pungă de plastic înainte de utilizare.
4. Păstrați cablul în afara zonelor cu trafic intens. Pentru a evita pericolul de incendiu, NU puneți NICIODATĂ cablul sub covoare, lângă sursele de căldură, calorifere, pante sau încălzitoare.
5. Pentru a vă proteja împotriva pericolelor electrice, NU scufundați aparatul în apă sau alte lichide. Nu folosiți în apropierea apei.
6. Este necesară o supraveghere atentă atunci când orice aparat este utilizat de sau lângă copii sau persoane cu dizabilități.
7. Deconectați întotdeauna purificatorul de aer înainte de a muta sau curăța unitatea, de a deschide grătarul, de a schimba filtrul și de fiecare dată când unitatea nu este în funcțiune. Pentru a deconecta unitatea, asigurați-vă că trageți ștecherul și nu cablul.
8. NICIODATĂ să nu aruncați sau să introduceți niciun obiect în deschiderile unității.
9. NU folosiți niciun aparat cu un cablu sau ștecher deteriorat. În cazul în care ventilatorul motorului nu funcționează sau dacă aparatul a fost aruncat sau deteriorat în vreun fel, întoarceți aparatul la producător pentru examinare și / sau reparare.
10. Folosiți aparatul numai pentru uz casnic, așa cum este descris în acest manual. Orice altă utilizare nerecomandată de producător poate provoca incendii, șocuri electrice sau vătămare a persoanelor. Utilizarea de atașamente nerecomandate sau vândute de către producător poate provoca pericole.
11. NU folosiți în aer liber.
12. Niciodată nu așezați pe o suprafață moale, cum ar fi un pat sau o canapea, deoarece acest lucru ar putea provoca unitatea să blocheze grilele de intrare sau de ieșire a aerului.
13. Țineți unitatea departe de suprafețele fierbinți și flăcări deschise.
14. NU încercați să reparați sau să reglați funcții electrice sau mecanice ale acestei unități. În acest caz, vă va anula garanția. În interiorul unității nu există piese care pot fi reparate de către utilizator. Toate lucrările de service trebuie efectuate de un service autorizat.
15. NU așezați nimic pe partea de sus a unității.
16. NU folosiți NICIODATĂ detergenți, benzină, detergent pentru sticlă, lacuri de mobilier, diluant pentru vopsea sau alți solvenți de uz casnic pentru a curăța orice parte a aparatului.
17. Opriți întotdeauna aparatul înainte de al deconecta.
18. Acest aparat trebuie utilizat numai în cameră, cu temperaturi cuprinse între 40°F și 110 °F (4°C și 43°C).
19. AVERTIZARE: Pentru a reduce riscul de incendiu sau șoc electric, NU folosiți aparatul cu niciun dispozitiv de control al vitezei în stare solidă.

VĂ RUGĂM SĂ CITIȚI ȘI PĂSTRAȚI ACESTE INSTRUCȚIUNI IMPORTANTE DE SIGURANȚĂ

STRUCTURA PRODUSLUI

Bine ați venit în folosirea purificatorului de aer al companiei noastre, înainte de utilizare, vă rugăm să citiți cu atenție acest manual pentru a utiliza produsul corect.

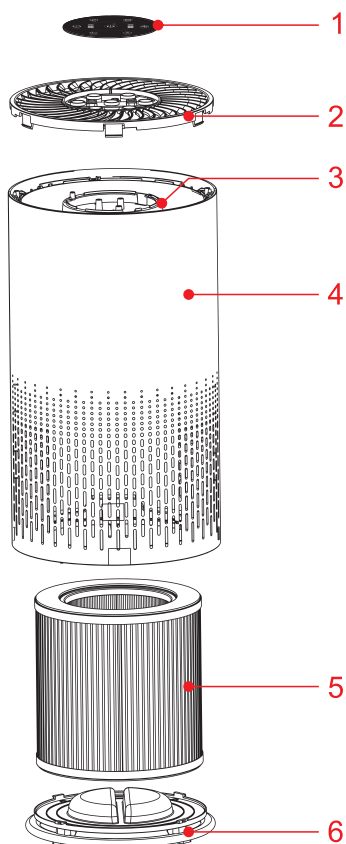

1. Panoul de control
2. Capac exterior
3. Lampă
4. Corp produs
5. Filtru
6. Capac bază

ÎNAINTE DE PRIMA UTILIZARE

Plasarea filtrelor

Aparatul are toate filtrele montate în interior, dar trebuie să eliminați ambalajul filtrelor înainte de a putea folosi aparatul. Scoateți toate filtrele, despachetați-le și puneți-le înapoi în aparat, așa cum este descris mai jos.

NOTĂ: Asigurați-vă că introduceți filtrele în poziția corectă.

1. Puneți aparatul cu capul în jos pe o cârpă moale pentru a evita zgărierea, pentru a deschide capacul de bază, trebuie să găsiți un punct cu săgeată ▲ pe capacul de bază corespunzător poziției LOCK, rotiți capacul de bază în sens invers acelor de ceasornic de la LOCK la poziția OPEN, apoi blocarea este eliberată.

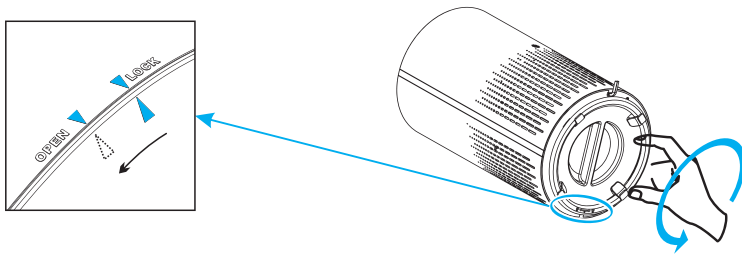

2. Scoateți capacul bazei și scoateți filtrul.
3. Scoateți materialul de ambalare din filtru.

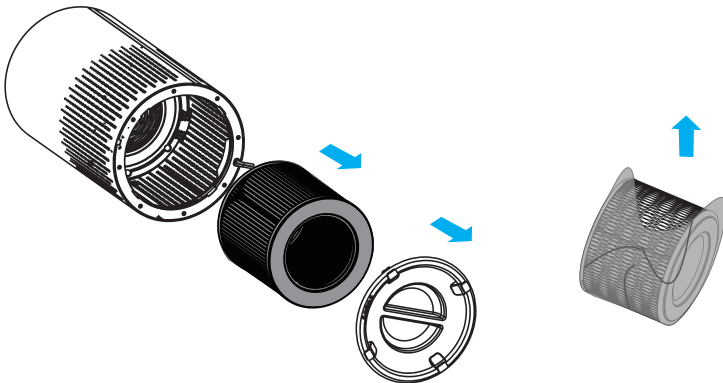

4. Introduceți filtrul înapoi în aparat.

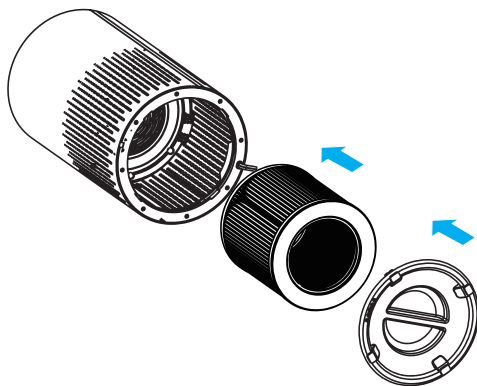

5. Întoarceți capacul bazei în sensul acelor de ceasornic din poziția **OPEN** în poziția **LOCK**, veți auzi un sunet de „clic”, capacul bazei este fixat.

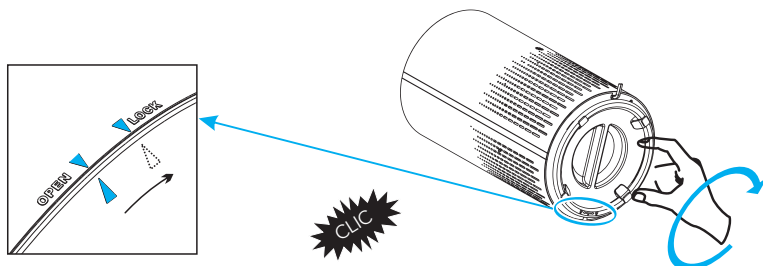

UTILIZAREA APARATULUI

Despre panoul de control

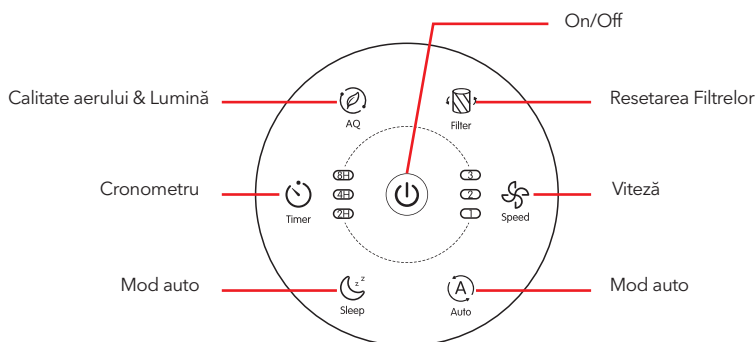

1. I introduceți ștecherul în priză de perete

Toate luminile se aprind o dată și auziți un bip. Apoi luminile se sting din nou.

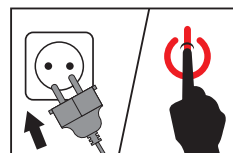

2. Apăsați butonul de pornire pentru a porni aparatul.

Luminile  de pornire, Lumina AQ și lumina FAN SPEED 2 se aprind pe panoul de control

3. Ajustarea vitezei ventilatorului

Lumina de turație a ventilatorului indică viteza de funcționare a aparatului.





Apăsați butonul de viteză  pentru a regla nivelul vitezei ventilatorului, există trei niveluri 1 ~ 3 se referă la nivel scăzut, mediu și înalt.

4. Mod Auto

În modul Auto, viteza ventilatorului va fi reglată automat în funcție de nivelul AQI ca mai jos:

AQ Color	Blue	Green	Orange	Red
Speed mode	Sleep	1 (Low)	2 (Medium)	3 (High)
AQ level	Very good	Good	Unhealthy	Hazardous

5. Mod Sleep

Când utilizați aparatul în modul Repaus, funcționează foarte liniștit, doar butoanele  și  se aprind, toate celelalte butoane se sting, apăsați orice alte butoane (cu excepția butoanelor  și ) pentru a anula modul Sleep.



6. Lumina AQ

Stare de lucru (lumină de calitate a aerului)

Culoarea luminii de calitate a aerului se va schimba automat în funcție de rezultatul detectării senzoului.



Starea de așteptare (modul Lumina de noapte)

1. În starea de așteptare, apăsați  se vor aprinde.

2. Apăsați  din nou, lumina devine pe jumătate aprinsă, pentru a opri lumina de noapte, doar apăsați  de trei ori și va lumina în cicluri Brightness, Half brightness, Off.

7). Setarea cronometrului

1. Apăsăți  pentru a porni sau a opri cronometrul și pentru a parcurge opțiunile de cronometru (2 ore, 4 ore sau 8 ore).
2. Purificatorul de aer se va opri automat după terminarea timpului

 **NOTĂ:** Apăsând  sau deconectarea purificatorului de aer va anula cronometrul.

8. Lampa de încălcare a filtrului

Când indicatorul  se aprinde, înseamnă că ar trebui să verificați filtrul dacă acesta trebuie curățat sau înlocuit.

 **NOTĂ:** Durata de viață a filtrului se bazează pe calitatea aerului din casă și timpul de utilizare.

Utilizarea aparatului într-un mediu umed va reduce durata de viață a filtrului.

9. Funcția Memorie

Purificatorul de aer are setările memorate în timp ce utilizatorii îl opresc, inclusiv viteza ventilatorului. Acesta va reveni la ultima setare în timp ce utilizatorii o pornește din nou.

Curățarea Purificatorului

Curățați regulat interiorul și exteriorul aparatului pentru a preveni colectarea prafului în interior și exterior.

1. Wipe away dust with a soft dry cloth from the body of the appliance.
2. Clean the air inlet and the air outlet with a soft dry cloth.

 **NOTĂ:**

- Deinelceot naencnd athtjie î natiør toduetaleutn wa iathp aar saotufł dñnray incñoet hd.e al curăța.
- Nu scufundați niciodată aparatul în apă sau în orice alt lichid.
- Nu folosiți niciodată agenți de curățare agresivi sau inflamabili precum înălbitor sau alcool pentru a curăța orice parte a aparatului.
- Filtrul NU este lavabil.

ÎNLOCUIREA FILTRELOR

Când ar trebui să înlocuiesc filtrul de aer?

Se recomandă schimbarea filtrului de aer la fiecare 6-8 luni. Cu toate acestea, poate fi necesar să-ți schimbi filtrul mai devreme sau mai târziu, în funcție de cât de des folosești purificatorul de aer. Este important să aveți grijă la următoarele semne de filtru expirat:

- Zgomot crescut de funcționare
- Scăderea fluxului de aer
- Filtru înfundat
- Prezență crescută a mirosurilor neplăcute

 **NOTĂ:**

- Mediu în care purificatorul de aer este utilizat poate, de asemenea, extinde sau scurta durata de viață a filtrului de aer. Folosirea purificatorului de aer într-un mediu cu poluare relativ ridicată poate însemna că va trebui să schimbați filtrul de aer mai des.
- Dacă poluarea aerului din mediul dumneavoastră este foarte mare, există posibilitatea ca filtrele să nu fie complet eficiente și să fie nevoie să fie înlocuite înainte de aprinderea .
- Nu uitați să resetați purificatorul de aer după schimbarea filtrului de aer.

1. Opriți aparatul și deconectați-l. (A)

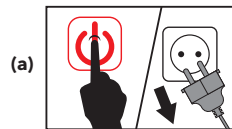

2. Puneți aparatul cu capul în jos pe o cârpă moale pentru a evita zgârierea, pentru a deschide capacul de bază, trebuie să găsiți un punct de săgeată ▲ pe capacul de bază corespunzător poziției **LOCK**, rotiți capacul de bază în sens invers acelor de ceasornic de la **LOCK** la poziția **OPEN**, apoi încuietoeare eliberată. (B)

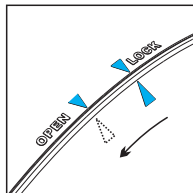
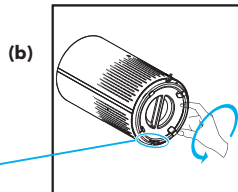

3. Scoateți filtrul vechi. (C)

(c)

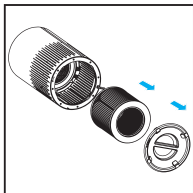

4. Îndepărtați materialul de ambalare al noului filtru. (D)

(d)

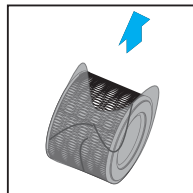

5. Puneți noul filtru înapoi în aparat. (E)

(e)

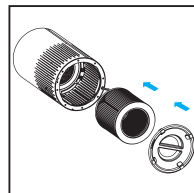

6. Întoarceți capacul bazei în sensul acelor de ceasornic din poziția **OPEN** în poziția **LOCK**, veți auzi un sunet „clic”, capacul bazei este fixat. (F)

(f)

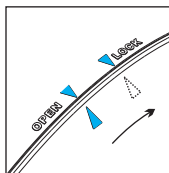
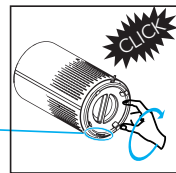

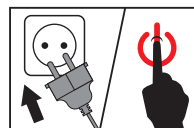

7. Introduceți ștecherul în priză și porniți din nou aparatul. (G)

(g)



8. Resetați durata de viață a filtrului.

Durata de viață a filtrului trebuie resetată dacă se aprinde , după înlocuirea noului filtru, trebuie să resetați durata de viață a filtrului.

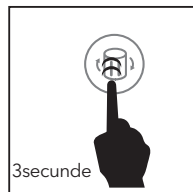

1. Conectați purificatorul de aer și porniți-l.
2. apăsați și mențineți  timp de 3 secunde
3. Eliberați , iar lumina se va stinge, indicând că resetarea este completă.

(h)



Mod de forță de înlocuire a filtrului

Atunci când folosiți purificatorul de aer într-un mediu cu poluare intensă, durata de viață a filtrului de aer poate fi semnificativ redusă. Puteți schimba filtrele chiar dacă , nu se aprinde. Urmați pașii de mai jos pentru a efectua o resetare hard.

1. Înlocuiți filtrele de aer așa cum se menționează în secțiunea Înlocuire filtru.
2. Conectați purificatorul de aer și mențineți-l în regim de așteptare.
3. Apăsați și mențineți  apăsat timp de 3 secunde și se va aprinde.
4. Apăsați și mențineți  din nou timp de 3 secunde și se va opri. Resetarea este acum completă.

STOCARE

Deconectați cablul de alimentare, apoi ștergeți aparatul, puneți aparatul în punga de ambalare, apoi puneți-l într-un loc uscat.

MEDIU

Nu aruncați aparatul cu deșeurile menajere normale la sfârșitul vieții, ci înmânați-l unui punct de colectare oficial pentru reciclare. Procedând astfel, ajutați la conservarea mediului.

DIAGNOSTICARE

Acest capitol prezintă cele mai frecvente probleme pe care le-ai putea întâmpina cu aparatul. Dacă nu puteți rezolva problema cu informațiile de mai jos, contactați Centrul de Service din țara dvs.

Problemă	Cauză	Soluție
Purificatorul de aer nu se aprinde.	Unitatea nu este conectată la o priză electrică	Conectați ștecherul la o priză electrică alimentată.
	Priza nu funcționează corect.	Încercați să conectați purificatorul de aer la o priză diferită.
	Butonul de alimentare nu a fost apăsat după conectarea la purificatorul de aer.	Apăsați  o dată pentru a porni purificatorul de aer.
	Cablul de alimentare este deteriorat.	Întrerupeți imediat utilizarea și contactați asistența pentru clienți.
	Purificatorul de aer este defect sau funcționează defectuos.	

Problemă	Cauză	Soluție
Purificatorul de aer nu răspunde la comenzile butoanelor.	Purificatorul de aer nu este conectat la o priză.	Conectați ștecherul la o priză electrică alimentată.
	Purificatorul de aer este defect sau funcționează defectuos.	Întrerupeți imediat utilizarea și contactați asistența pentru clienți.
Purificatorul de aer produce un zgomot neobișnuit în timpul funcționării.	Filtrele de aer sunt murdare.	Înlocuiți filtrele de aer conform instrucțiunilor din secțiunea Înlocuirea filtrului .
	Filtrul nu funcționează corect.	Așezați filtrul (filtrele) corespunzător, după cum se menționează în secțiunile Înainte de prima utilizare și înlocuirea filtrului .
	Obiect străin în interiorul unității.	Întrerupeți imediat utilizarea și contactați asistența pentru clienți. NU încercați să deschideți purificatorul de aer.
Flux de aer redus semnificativ.	Ambalajul filtrului nu a fost eliminat.	Scoateți filtrul din ambalaj înainte de utilizare.
	Viteza ventilatorului este redusă.	Apăsați  pentru a regla viteza ventilatorului.
	Filtrele de aer trebuie înlocuite.	Înlocuiți filtrele de aer conform instrucțiunilor din secțiunea Înlocuirea filtru .
	Nu există suficient spațiu liber pe toate părțile purificatorului de aer.	Asigurați-vă că există o distanță de cel puțin 38 cm (5 inci) pe toate părțile purificatorului.
Calitate slabă a purificării aerului.	Filtrele de aer trebuie înlocuite.	Înlocuiți filtrele de aer conform instrucțiunilor din secțiunea Înlocuirea filtrului .
	Camera este prea mare pentru zona aplicabilă a purificatorului de aer.	Asigurați-vă că camera este mai mică de (280 ft ²)
	Intrarea sau ieșirea aerului este blocată.	Îndepărtați toate obiectele care blochează intrarea sau ieșirea.
	Filtre nu sunt plasate corespunzător în carcasă.	Așezați filtrul (filtrele) corespunzător, după cum se menționează în secțiunile Înainte de prima utilizare și înlocuirea filtrului .
Butonul de resetare a filtrului este încă aprins după înlocuirea filtrelor de aer.	Purificatorul de aer a fost resetat incorrect.	Consultați secțiunea Înlocuirea filtrului despre cum să resetați corect unitatea.
Purificatorul de aer pornește, apoi se oprește brusc.	Purificatorul de aer este defect sau funcționează defectuos.	Întrerupeți imediat utilizarea și contactați asistența pentru clienți. NU încercați să deschideți purificatorul de aer.
Purificatorul de aer emite sunete după ce a fost pornit sau conectat.		

Manualul de utilizare al aplicației Smart WiFi poate fi găsit la
<https://tesla.info/wp-content/uploads/pdf/TeslaAir3WiFiapp.pdf>

Pentru informații despre garanție, vizitați
<https://tesla.info/en/service/>

POMEMBNA VARNOSTNA NAVODILA

Pred uporabo elektronske opreme morate vedno upoštevati previdnostne ukrepe, da zmanjšate tveganje požara, električnega udara in poškodb. Previdnostni ukrepi zajemajo naslednje:

1. Pred uporabo aparata preberite vsa navodila.
2. Da preprečite tveganje električnega udara, aparat priključite neposredno v ustrezno vtičnico.
3. Če je filter med transportom pokrit s plastično vrečo, jo pred uporabo odstranite.
4. Kabel naj ne bo v bližini obremenjene razdelilne doze. Da preprečite nevarnost, kabla NIKOLI ne nameščajte pod preprogo, v bližino termometrov, radiatorjev, peči ali grelnikov.
5. Za zaščito pred nevarnostjo aparata NE potaplajte v vodo ali druge tekočine. Ne uporabljajte ga v bližini vode.
6. Otroci ali invalidne osebe, ki uporabljajo aparat ali pa so v njegovi bližini, morajo biti pod strogim nadzorom.
7. Čistilnik zraka pred prestavljanjem ali čiščenjem, odpiranjem rešetk, zamenjavo filtra ali ob vsaki neuporabi vedno izklopite. Ko aparat izključite, poskrbite, da boste izvlekli vtič in ne kabla.
8. V odprtine aparata NIKOLI ne spuščajte in ne vstavljajte nobenega predmeta.
9. Aparatov s poškodovanim kablom ali vtičem NE UPORABLJAJTE. Če ventilator ne deluje ali če je aparat padel ali je na kakršen koli način poškodovan, ga vrnite proizvajalcu, da ga pregleda ali popravi.
10. Aparat uporabljajte samo za namene v gospodinjstvu, kot je opisano v teh navodilih. Pri kakršni koli drugi vrsti uporabe, ki je proizvajalec ne priporoča, lahko pride do požara, električnega udara ali poškodb. Zaradi uporabe dodatne opreme, ki je ni priporočil ali prodal proizvajalec, lahko pride do nevarnosti.
11. NE UPORABLJAJTE v odprtih prostorih.
12. Aparata NIKOLI ne postavljajte na mehke podloge, kot je postelja ali sedežna garnitura, saj se aparat pri tem lahko prevrne, rešetke za dovod in odvod zraka pa so lahko blokirane.
13. Aparat naj ne bo v bližini vročih površin in odprtega ognja.
14. Nobene električne ali mehanske funkcije aparata NE skušajte popraviti ali namestiti. V nasprotnem primeru bo jamstvo izničeno. V notranjosti aparata so sestavni deli, ki jih ne morejo popravljati uporabniki. Vsa popravila morajo izvesti pooblaščenec osebe.
15. Na vrh aparata NE postavljajte ničesar.
16. Za čiščenje katerega koli dela aparata NIKOLI ne uporabljajte detergenta, bencina, sredstev za čiščenje stekel in poliranje pohištva, razredčil za barvo ali drugih gospodinjstvenih sredstev za čiščenje.
17. Pred izklopom iz napajanja aparat vedno izklopite.
18. Ta aparat lahko uporabljate le v prostorih s temperaturo med 4 °C in 43 °C.
19. OPOZORILO: Da zmanjšate tveganje požara ali električnega udara, aparata NE UPORABLJAJTE skupaj s kakršnimi koli polprevodniškimi aparati za nadzor.

TA POMEMBNA VARNOSTNA NAVODILA MORATE PREBRATI IN JIH SHRANITI

SESTAVNI DELI IZDELKA

Da boste z njim pravilno upravljali, prosimo, da pred uporabo pozorno preberete ta navodila.

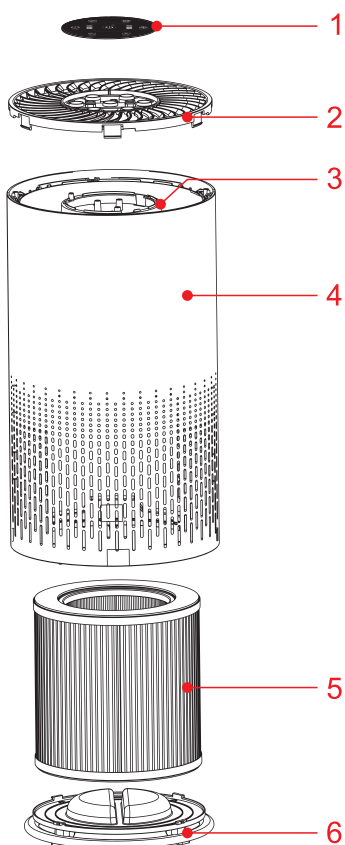

1. Nadzorna plošča
2. Pokrov za vtičnico
3. Lučka
4. Ohišje aparata
5. Filter
6. Pokrov podnožja

PRED PRVO UPORABO

Nameščanje filtra

Aparat je opremljen s filtri, ki so že nameščeni v njegovo notranjost, vendar morate pred uporabo z njih odstraniti embalažo. Izvlecite vse filtre, odstranite embalažo z njih in jih na spodaj opisan način postavite nazaj v aparat.

OPOMBA: poskrbite, da boste filtre namestili v pravilen položaj.

1. Da se aparat ne bo opraskal, ga postavite na mehko tkanino s spodnjo stranjo navzgor. Da odprete pokrov podnožja, poiščite znak puščice ▲ na pokrovu podnožja, ki ustreza položaju LOCK (ZAKLENJENO), obrnite pokrov podnožja v nasprotni smeri urnega kazalca s položaja LOCK (ZAKLENJENO) v položaj OPEN (ODKLENJENO); zdaj se bo pokrov odprl.

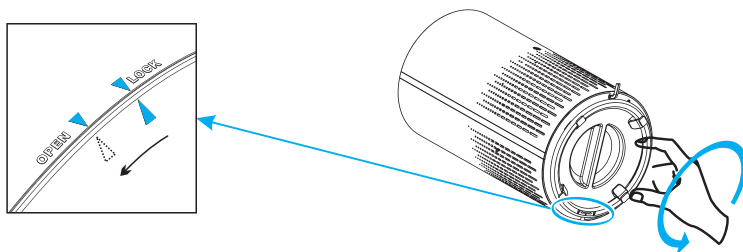

2. Odstranite pokrov podnožja in izvlecite filtre.
3. Odstranite embalažo s filtrov.

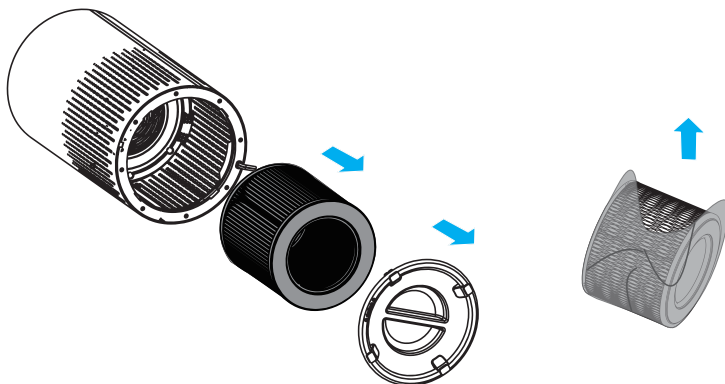

4. Vrnite filtre nazaj v aparat.

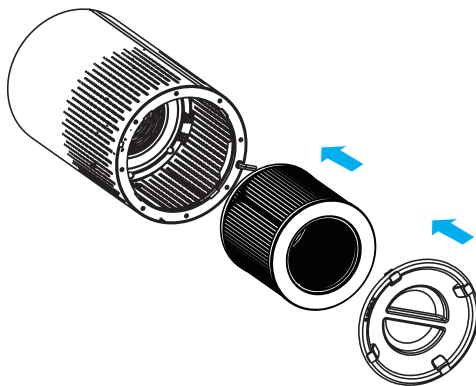

5. Obrnite pokrov podnožja s položaja **OPEN (ODKLENJENO)** v položaj **LOCK (ZAKLENJENO)** in zaslišali boste klik; pokrov podnožja je pritrjen.

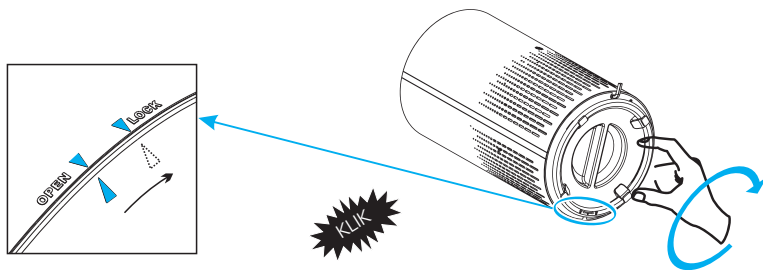

UPORABA APARATA

Več o nadzorni plošči

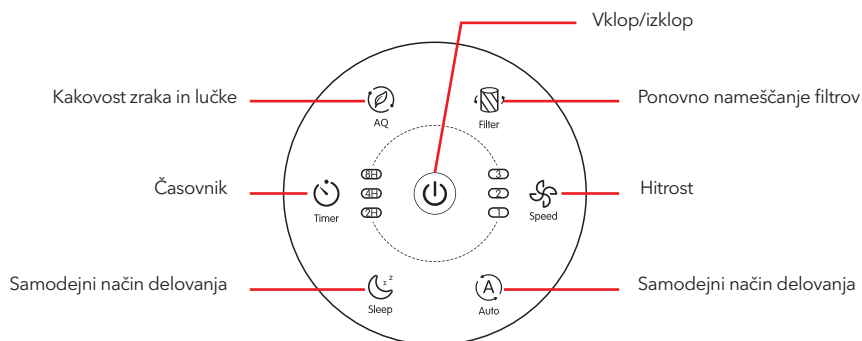

1. Priklopite vtič v stensko vtičnico.

Ko aparat zapiska, se bodo vklopile vse lučke. Nato se bodo lučke znova izklopile.

2. Da vklopite aparat, pritisnite gumb za vklop.

Na nadzorni plošči (☺) svetijo lučka za vklop, lučka za AQ (kakovost zraka) in lučka za HITROST VENTILATORJA 2 (srednja).

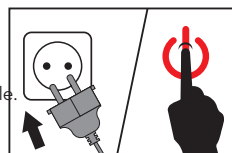

3. Nastavljanje hitrosti ventilatorja

Lučka za hitrost ventilatorja kaže, s kakšno hitrostjo deluje ventilator. Da prilagodite hitrost ventilatorja, pritisnite gumb za hitrost (☺); ima tri stopnje, 1~3, označujejo pa nizko, srednjo in visoko hitrost.

4. Samodejni način delovanja

Pri samodejnem načinu delovanja bo hitrost ventilatorja samodejno prilagojena stopnjam AQ (kakovosti zraka), kot je opisano spodaj:

Barva AQ	Modra	Zelena	Oranžna	Rdeča
Način hitrosti	Spanje	1 (nizka)	2 (srednja)	3 (visoka)
Stopnja AQ	Zelo dobra	Dobra	Nezdrava	Nevarna

5. Način spanja

Ko uporabljate aparat v načinu spanja, deluje zelo tiho, svetijo samo (☺) in (☺) tipke, ostali gumbi so izključeni. Za izhod iz načina spanja pritisnite kateri koli gumb (razen gumbov (☺) in (☺)).

6. Lučka AQ

Način delovanja (lučka za kakovost zraka)

Lučka za kakovost zraka se bo samodejno spreminjala glede na rezultate zaznavanja tipala.

Način pripravljenosti (način nočne lučke)

1. Način pripravljenosti; pritisnite gumb (☺) in vklopile se bodo nočne lučke jantarjeve (oranžne) barve.
2. Gumb pritisnite (☺) znova in lučka bo svetila pol manj močno; da nočno lučko izklopite, samo tretjič pritisnite gumb (☺). Lučka bo zaporedoma svetila na naslednji način: svetlo, na pol svetlo, izklopljeno.

7. Nastavitev časovnika

1. Pritisnite , da izklopite časovnik in se pomaknete prek možnosti časovnika (2 uri, 4 ure, 8 ur).
2. Čistilnik zraka se bo samodejno izklopil, ko bo pretekel čas na časovniku.

 **OPOMBA:** S pritiskom na  ali z izklopom čistilnika zraka iz električnega tokokroga se časovnik zaustavi.

8. Lučka za zamenjavo filtra

Ko indikatorna lučka  sveti, to pomeni, da morate preveriti, ali je treba očistiti ali zamenjati filter.

 **OPOMBA:** življenjska doba filtra je odvisna od kakovosti zraka v vaši hiši in časa uporabe.

Če boste aparat uporabljali v vlažnem okolju, bo življenjska doba filtra krajša.

9. Funkcija pomnilnika

Ko uporabnik izklopi čistilnik zraka, ima ta nastavljen pomnilnik, kar vključuje tudi hitrost ventilatorja. Ob ponovnem vklopu se bo vrnil na naslednje nastavitve.

Čiščenje čistilnika zraka

Notranjost in zunanost aparata redno čistite, da preprečite nabiranje prahu zunaj in znotraj.

1. Prah z ohišja aparata odstranite z mehko, suho krpo.
2. Odprtino za dovod in odvod zraka očistite z mehko, suho krpo.

 **OPOMBA:**

- Aparat pred čiščenjem vedno izklopite.
- Aparata nikoli ne potaplajte v vodo ali kakršno koli drugo tekočino.
- Za čiščenje posameznih delov aparata nikoli ne uporabljajte agresivnih in vnetljivih sredstev za čiščenje, kot so belila ali alkohol.
- Filter NI pralni.

ZAMENJAVA FILTRA

Kdaj moram zamenjati filter za zrak?

Priporočljiva je menjava filtra na vsakih 6-8 mesecev. Vendar ga boste morali glede na to, kako pogosto uporabljate čistilnik zraka, zamenjati prej ali kasneje. Pomembno je, da upoštevate naslednje znake, ki kažejo, da je filter iztrošen.

- Večji hrup med delovanjem
- Zmanjšan pretok zraka
- Zamašen filter
- Večja prisotnost neprijetnih vonjav

 **OPOMBA:**

- življenjska doba čistilnika zraka se lahko skrajša ali podaljša tudi zaradi okolja, v katerem se čistilnik zraka uporablja. Če uporabljate čistilnik zraka v okolju z relativno visoko stopnjo onesnaženosti, boste morali filter menjati pogosteje.
- Če je onesnaženost zraka v vašem okolju zelo visoka, obstaja možnost, da filtri ne bodo povsem učinkoviti in da jih boste morali zamenjati, še preden se vklopijo , lučke.
- Po zamenjavi filtra ne pozabite ponovno nastaviti čistilnika zraka.

1. Izklopite aparat in ga odklopite z električnega napajanja. (a)

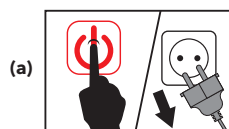

2. Da se aparat ne bo opraskal, ga postavite na mehko tkanino s spodnjo stranjo navzgor. Da odprete pokrov podnožja, poiščite znak puščice ▲ na pokrovu podnožja, ki ustreza položaju **LOCK (ZAKLENJENO)**, obrnite pokrov podnožja v nasprotni smeri urnega kazalca s položaja **LOCK (ZAKLENJENO)** v položaj **OPEN (ODKLENJENO)**; zdaj se bo pokrov odprl. (b)

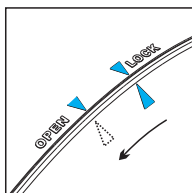
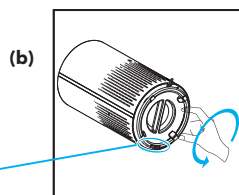

3. Odstranite stari filter. (c)

(c)

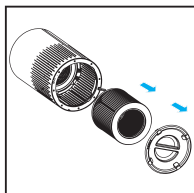

4. Odstranite embalažo z novega filtra. (d)

(d)

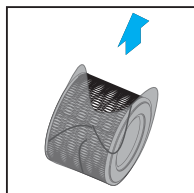

5. V aparat vstavite novi filter. (e)

(e)

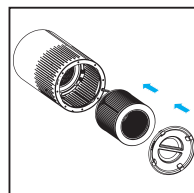

6. Obrnite pokrov podnožja s položaja **OPEN (ODKLENJENO)** v položaj **LOCK (ZAKLENJENO)** in zaslišali boste klik; pokrov podnožja je pritrjen. (f)

(f)

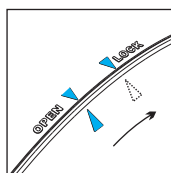
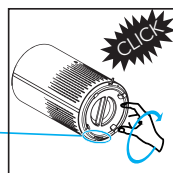

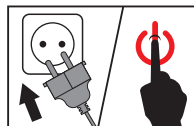

7. Vključite vtič v vtičnico in znova vklopite aparat. (g)

(g)



8. Ponovna nastavev življenjske dobe filtra

Če se lučke znova vklopijo, je treba življenjsko dobo filtra  znova nastaviti. Po vstavljanju novega filtra morate znova nastaviti življenjsko dobo filtra.



1. Priključite čistilnik zraka na električno napajanje in ga vklopite.
2. Pritisnite in držite  3 sekunde.
3. Spustite  in lučka se bo izklopila, kar kaže, da je ponovno nastavljanje končano.

(h)



Prisilni način zamenjave filtra

Če čistilnik zraka uporabljate v okolju z zelo onesnaženim zrakom, se življenjska doba aparata lahko znatno skrajša. Filtre lahko menjate, tudi če lučka  ne svetijo. Za prisilno nastavitve izvedite naslednje korake.

1. Zamenjajte filtre na način, opisan v razdelku Zamenjava filtra.
2. Vključite čistilnik zraka in ga nastavite na način pripravljenosti.
3. Pritisnite in držite  3 sekunde; lučka bo zasvetila.
4. Pritisnite in znova držite  3 sekunde; lučka se bo izklopila. Ponovno nastavljanje je končano.

SKLADIŠČENJE APARATA

Aparat izklopite iz napajanja, ga očistite, postavite v embalažo, nato pa odložite na suho mesto.

VAROVANJE OKOLJA

Ko se aparat iztroši, ga ne odlagajte skupaj z drugimi gospodinjskimi odpadki, ampak ga odnesite na ustrezno zbirno mesto za recikliranje. Na ta način boste pomagali varovati okolje.

ODPRAVLJANJE TEŽAV

V tem poglavju so opisane najpogostejše težave, do katerih lahko pride med uporabo aparata. Če težave s pomočjo spodaj navedenih informacij ne morete odpraviti, se obrnite na center za podporo uporabnikom v vaši državi.

Težava	Vzrok	Rešitev
Čistilnik zraka se ne vklopi.	Aparat ni priključen v vtičnico.	Priklopite aparat v napajalno vtičnico.
	Vtičnica ne deluje pravilno.	Poskusite priklopiti čistilnik zraka v drugo vtičnico.
	Po priključitvi vtiča na drug tokokrog ni pritisnjen gumb za vklop.	Pritisnite  da vklopite čistilnik zraka.
	Kabel za napajanje je poškodovan.	Aparat takoj prenehajte uporabljati in se obrnite na servis za uporabnike.
Čistilnik zraka ne reagira na krmiljenje z gumbi.	Čistilnik zraka je pokvarjen ali ne deluje pravilno.	Aparat takoj prenehajte uporabljati in se obrnite na servis za uporabnike.
	Čistilnik zraka ni priključen v vtičnico.	Priklopite aparat v napajalno vtičnico.
Čistilnik zraka ne reagira na krmiljenje z gumbi.	Čistilnik zraka je pokvarjen ali ne deluje pravilno.	Aparat takoj prenehajte uporabljati in se obrnite na servis za uporabnike.

Težava	Vzrok	Rešitev
Čistilnik zraka med delovanjem proizvaja nenavadne zvoke.	Filtri za zrak so umazani.	Zamenjajte filter, kot je prikazano v razdelku Zamenjava filtra .
	Filter ni pravilno vstavljen.	Pravilno vstavite filter (filtre), kot je prikazano v razdelkih Pred prvo uporabo in Zamenjava filtra .
	V aparatu so tujki.	Aparat takoj prenehajte uporabljati in se obrnite na servis za uporabnike. Čistilnika zraka NE skušajte odpirati.
Znatno zmanjšan pretok zraka	S filtra ni odstranjena embalaža.	Pred uporabo filtra odstranite embalažo.
	Hitrost ventilatorja je nizka.	Pritisnite  , da prilagodite hitrost ventilatorja.
	Filtri za zrak je treba zamenjati.	Zamenjajte filtre za zrak, kot je prikazano v razdelku Zamenjava filtra .
	Ob vseh straneh aparata je premalo prostora.	Poskrbite, da bo na vseh straneh čistilnika vsaj 38 cm (15 palcev) prostora.
Slaba kakovost prečiščevanja zraka	Filtri za zrak je treba zamenjati.	Zamenjajte filtre za zrak, kot je prikazano v razdelku Zamenjava filtra .
	Prostor, v katerem uporabljate aparat, je prevelik glede na velikost prostora, za katero je aparat predviden.	Poskrbite, da bo prostor manjši od 26 m ² .
	Odprtina za dovod ali odvod zraka je blokirana.	Odstranite predmet, ki blokira dovod ali odvod zraka.
	Filtri niso pravilno vstavljeni v aparat.	Pravilno vstavite filter (filtre), kot je prikazano v razdelkih Pred prvo uporabo in Zamenjava filtra .
Lučka za ponovno nameščanje filtrov sveti tudi po tem, ko so filtri za zrak zamenjani.	Čistilnik zraka je bil nepravilno nastavljen.	Za pravilno nastavitvev aparata glejte razdelek Zamenjava filtra .
Čistilnik zraka se vklopi, nato pa nenadoma izklopi.	Čistilnik zraka je pokvarjen ali ne deluje pravilno.	Aparat takoj prenehajte uporabljati in se obrnite na servis za uporabnike. Čistilnika zraka NE skušajte odpreti, da bi ga sami popravili.
Čistilnik zraka po vklopu ali priključitvi na napajanje neprekinjeno piska.		

Navodila za uporabo Smart WiFi aplikacije lahko najdete na <https://tesla.info/wp-content/uploads/pdf/TeslaAir3WiFiApp.pdf>

Za več informacij o garancijskih pravicah obiščite <https://tesla.info/en/service/>

VAŽNA BEZBEDONOSNA UPUTSTVA

Prilikom korišćenja elektronskih uređaja, uvek je potrebno poštovati mere predostrožnosti, kako bi se smanjio rizik od požara, strujnog udara i povreda. Ove mere predostrožnosti uključuju:

1. Pročitajte sva uputstva pre korišćenja uređaja.
2. Kako biste izbegli rizik od strujnog udara, uređaj povežite direktno s odgovarajućom utičnicom.
3. Ukoliko je filter pokriven plastičnom vrećom tokom transporta, uklonite je pre korišćenja.
4. Kabl držite podalje od područja opterećene razvodne kutije. Kako biste izbegli opasnosti, NIKAD ne stavljajte kabl pod tepih, blizu termometara, radijatora, peći ili grejača.
5. Kako biste se zaštitili od opasnosti, NE potapajte uređaj u vodu ili druge tečnosti. Ne koristite u blizini vode.
6. Kada uređaj koriste deca ili osobe s invaliditetom, ili je on u njihovoj blizini, potreban je strogi nadzor.
7. Uvek isključite prečišćivač vazduha pre premeštanja ili čišćenja aparata, otvaranja rešetke, menjanja filtera ili kad god ne koristite uređaj. Kako biste isključili uređaj, postarajte se da povučete utikač, a ne kabl.
8. NIKAD ne ispuštajte i ne stavljate bilo kakav predmet u otvore aparata.
9. NE KORISTITE uređaje s oštećenim kablom ili utikačem. Ukoliko ventilator ne radi, ili je uređaj bio ispušten ili oštećen na bilo koji način, uređaj vratite proizvođaču na pregled i/ili popravku.
10. Uređaj koristite samo za namene u domaćinstvu, kao što je opisano u ovom uputstvu. Bilo koja druga upotreba, koja nije preporučena od strane proizvođača, može dovesti do požara, strujnog udara ili povreda. Korišćenje dodatka koje nije preporučio ili prodao proizvođač mogu dovesti do opasnosti.
11. NE KORISTITE u otvorenom prostoru.
12. NIKAD ne postavljajte na meke podloge kao što su krevet ili sofe, jer to može prouzrokovati prevrtanje uređaja i blokiranje rešetki za ulaz i izlaz vazduha.
13. Uređaj držite podalje od zagrejanih površina i otvorenog plamena.
14. NE pokušavajte da popravite ili namestite bilo koju električnu ili mehaničku funkciju aparata. Ukoliko to učinite, garancija se poništava. Unutrašnjost aparata sadrži delove koje ne mogu popravljati korisnici. Sve popravke treba da izvedu ovlašćena lica.
15. NE postavljajte ništa na vrh uređaja.
16. NIKAD ne koristite deterdžent, benzin, sredstva za čišćenje stakla, sredstva za poliranje nameštaja, razređivače za farbu ili druga sredstva za čišćenje za domaćinstva, kako biste očistili bilo koji deo uređaja.
17. Uređaj uvek isključite pre islučivanja iz strujnog kola.
18. Ovaj uređaj treba koristiti samo u prostorijama s temperaturom između 4°C i 43°C.
19. UPOZORENJE: Kako biste smanjili rizik od požara ili strujnog udara, NE KORISTITE uređaj s bilo kojim poluprovodničkim uređajima za kontrolu.

MOLIMO VAS DA PROČITATE I ČUVATE OVA VAŽNA BEZBEDONOSNA UPUTSTVA

DELOVI PROIZVODA

Molimo Vas da pre upotrebe pažljivo pročitate ovo uputstvo, kako biste pravilno upravljali uređajem.

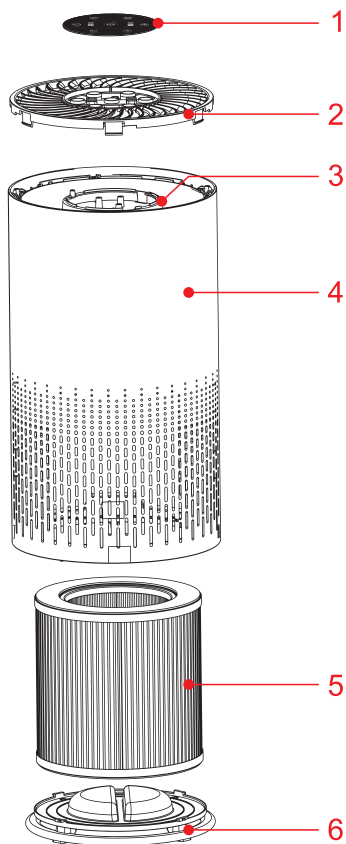

1. Kontrolna tabla
2. Poklopac za utičnicu
3. Lampica
4. telo uređaja
5. Filter
6. Poklopac osnove

PRE PRVE UPOTREBE

Postavljanje filtera

Uređaj dolazi s već unutra postavljenim filterima, ali pre korišćenja uređaja morate ukloniti ambalažu s filtera. Izvadite sve filtere, raspakujte ih i postavite nazad u uređaj, na doleopisan način.

NAPOMENA: Postarajte se da filtere postavite u pravilan položaj.

1. Postavite uređaj naopako na meku tkaninu kao biste izbegli ogrebotine. Da biste otvorili poklopac baze, potrebno je da pronađete znak strelice ▲ na poklopcu baze koji odgovara poziciji ZAKLJUČANO, okrenite poklopac baze u smeru suprotnom od kazaljke na satu od pozicije ZAKLJUČANO na OTVORENO, tad se poklopac otvara.

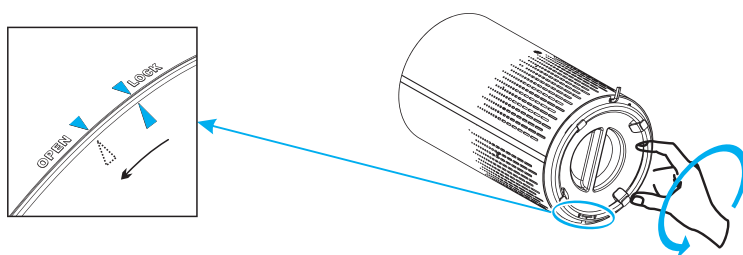

2. Odstranite poklopac baze i izvadite filtere.
3. Uklonite ambalažu s filtera.

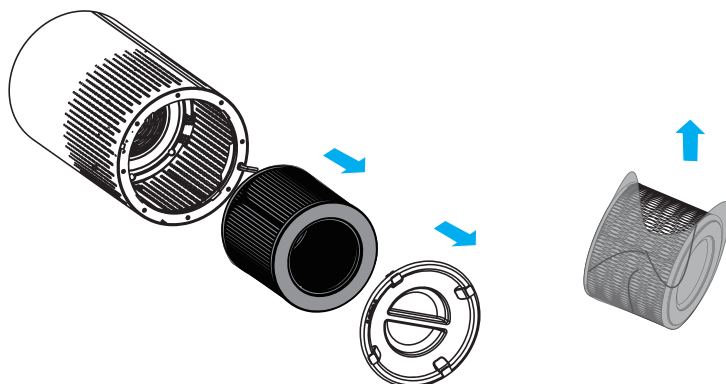

4. VRATITE FILTERE NAZAD U UREĐAJ.

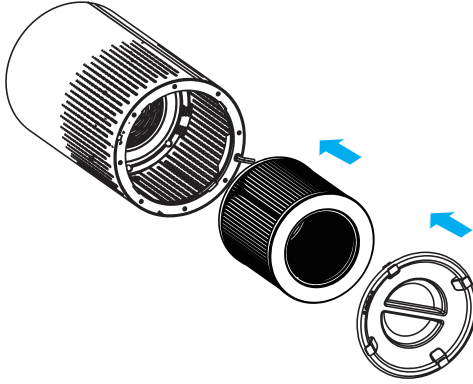

5. OKRENITE POKLOPAC BAZE S POZICIJE **OTVORENO** NA **ZAKLJUČANO**, ČUĆETE ZVUK "KLIK", POKLOPAC BAZE JE PRIČVRŠĆEN.

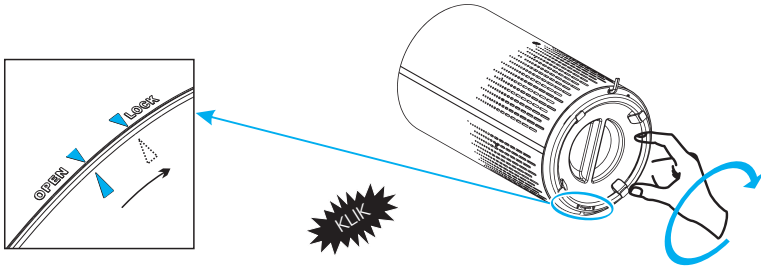

KORIŠĆENJE UREĐAJA

O KONTROLNOJ TABLI

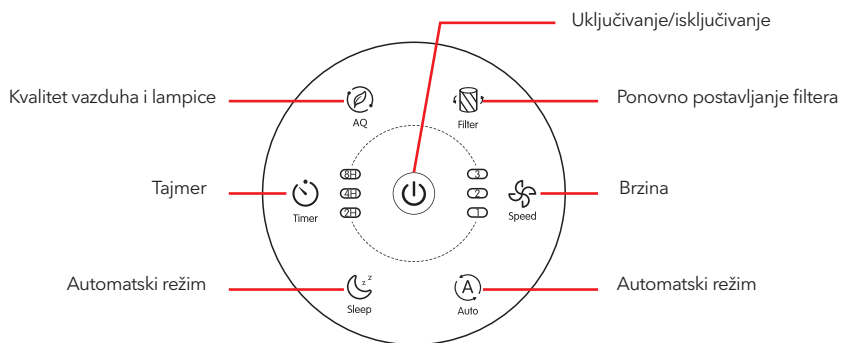

1. Postavite utikač u utičnicu na zidu

Kad uređaj zapišti, sva svetla će se uključiti. Zatim će se svetla ponovo ugasiti.

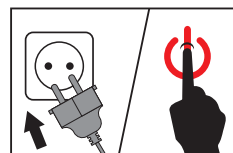

2. Pritisnite dugme za uključivanje kako biste uključili uređaj.

Na kontrolnoj tabli (⏻) lampica za uključivanje svetli, svetli lampica za AQ (kvalitet vazduha) i svetli lampica za BRZINU VENTILATORA 2 (srednja).

3. Podešavanje brzine ventilatora

Lampica za brzinu ventilatora pokazuje kojom brzinom ventilatora radi uređaj. Pritisnite dugme za brzinu (🌀) kako biste prilagodili brzinu ventilatora, postoje tri nivoa 1~3, i odnose se na nizak, srednji i visok nivo.

4. Automatski režim

Pri automatskom režimu će brzina ventilatora biti automatski prilagođena u skladu s AQI nivoima, kao što je dole opisano:

AQ boja	Plava	Zelena	Narandžasta	Crvena
Režim brzine	Spavanje	1 (nisko)	2 (srednje)	3 (visoko)
AQ nivo	Veoma dobar	Dobar	Nezdrav	Opasan

5. Režim spavanja

Kad koristite uređaj u režimu spavanja, on radi veoma tiho, samo (🌙) i (🌙) tasteri svetle, sva druga dugmad su isključena, pritisnite bilo koje dugme (osim (🌙) i (🌙) dugmadi) kako biste izašli iz režima spavanja.

6. AQ Lampica

Režim rada (Lampica za kvalitet vazduha)

Lampica za kvalitet vazduha će se automatski menjati u skladu s rezultatima detekcije senzora.

Režim pripravnosti (Režim noćnog svetla)

1. Režim pripravnosti, pritisnite dugme (🌙), uključuje se noćna svetla boje jantara (narandžasta).
2. Pritisnite ponovo dugme (🌙), lampica će biti upola tamnija, da biste isključili noćnu lampicu, samo pritisnite dugme (🌙) po treći put, svetlo kruži na sledeći način: Svetlo, upola svetlo, isključeno.

7. Podešavanje tajmera

1. Pritisnite  kako biste isključili tajmer i išli kroz opcije tajmera (2 sata, 4 sata, 8 sati).
2. Prečišćivač vazduha će se automatski isključiti, kad vreme na tajmeru istekne.



NAPOMENA: Pritiskom na  ili isključivanjem prečišćivača vazduha sa strujnog kola, zaustavlja se tajmer.

8. Lampica za promenu filtera

Kada indikator  svetli, to znači da treba da proverite filter, ukoliko je potrebno da se očisti ili zameni.



NAPOMENA: Životni vek filtera zavisi od kvaliteta vazduha u Vašoj kući i vremena korišćenja.

Korišćenje uređaja u vlažnoj sredini će smanjiti životni vek filtera.

9. Funkcija pamćenja

Prečišćivač vazduha ima podešenu memoriju, kad ga korisnik isključi, uključujući i brzinu ventilatora. Kad se ponovo uključi, vratiće se na poslednja podešavanja.

Čišćenje prečišćivača vazduha

Redovno čistite unutrašnjost i spoljašnjost aparata, kako biste sprečili nakupljanje prašine spolja i iznutra.

1. Prašinu s tela uređaja uklonite mekom, suvom tkaninom.
2. Prostor za ulaz i izlaz vazduha čistite mekom, suvom tkaninom.



- NAPOMENA:**
- Pre čišćenja uvek isključite uređaj.
 - Nikad ne potapajte uređaj u vodu ili neku drugu tečnost.
 - Nikad ne koristite agresivna ili zapaljiva sredstva za čišćenje kao što su izbeljivači ili alkohol, kako biste očistili bilo koji deo uređaja.
 - Filter ne može da se pere.

MENJANJE FILTERA

Kad treba da zamenim filter za vazduh?

Preporučuje se da filter menjate na svakih 6-8 meseci. Ipak, možda ćete morati da ga menjate pre ili kasnije, u zavisnosti od toga, koliko često koristite svoj prečišćivač vazduha. Važno je da pratite sledeće znake iskorišćenog filtera.

- Povećana buka pri radu
- Smanjen protok vazduha
- Začepljen filter
- Povećana prisutnost neprijatnih mirisa



- NAPOMENA:**
- Sredina u kojoj se koristi prečišćivač vazduha takođe može skratiti ili produžiti životni vek prečišćivača vazduha. Ukoliko koristite svoj prečišćivač vazduha u okruženju s relativno visokim nivoom zagađenja, to znači da ćete češće morati da menjate filter.
 - Ukoliko je zagađenost vazduha u vašem okruženju veoma visoka, postoji mogućnost da filteri neće biti u potpunosti efikasni i da ćete morati da ih menjate pre nego što se upale lampice .
 - Ne zaboravite da ponovo podesite prečišćivač vazduha nakon što promenite filter.

1. Isključite uređaj i uklonite ga s napajanja električnom energijom. (a)

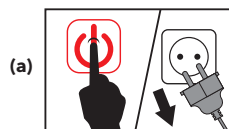

2. Postavite uređaj naopako na meku tkaninu kao biste izbegli ogrebotine.

Da biste otvorili poklopac baze, potrebno je da pronađete znak strelice ▲ na poklopcu baze koji odgovara poziciji **ZAKLJUČANO**, okrenite poklopac baze u smeru suprotnom od kazaljke na satu od pozicije **ZAKLJUČANO** na **OTVORENO**, tad se poklopac otvara.

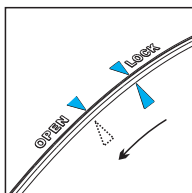
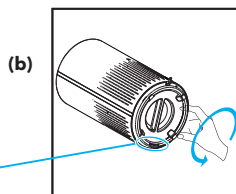

3. Uklonite stari filter. (c)

(c)

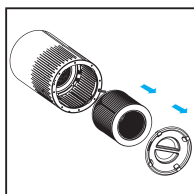

4. Uklonite ambalažu s novog filtera. (d)

(d)

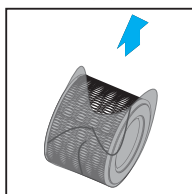

5. Stavite novi filter u uređaj. (e)

(e)

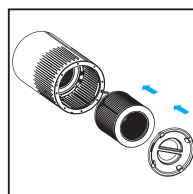

6. Okrenite poklopac baze s pozicije **OTVORENO** na **ZAKLJUČANO**, čujete zvuk "klik", poklopac baze je pričvršćen. (f)

(f)

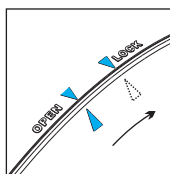
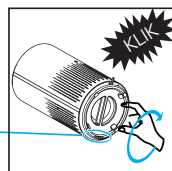

7. Utaknite utikač u utičnicu i ponovo uključite uređaj. (g)

(g)

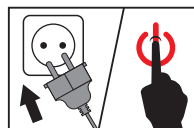

8. Ponovno podešavanje životnog veka filtera

Životni vek filtera bi trebalo ponovno podesiti ukoliko se uključe lampice . Nakon postavljanja novog filtera, potrebno je da ponovo podesite životni vek filtera.

1. Povežite prečišćivač uređaja na strujno kolo i uključite ga.

2. Pritisnite i držite  3 sekunde.

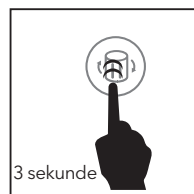

3. Pustite  i lampica će se isključiti, ukazujući da je ponovno podešavanje zaključeno.

(h)



Prinudni režim zamene filtera

Kada koristite prečišćivač vazduha u okruženju s visokom zagađenošću vazduha, životni vek uređaja može biti značajno skraćen. Filtere možete menjati, čak i ako  lampice ne sijaju. Pratite sledeće korake kako biste izveli prinudno podešavanje.

1. Zamenite filtere za vazduh na način opisan u odeljku Menjanje filtera.
2. Uključite prečišćivač vazduha i držite ga u režimu pripravnosti.
3. Pritisnite i držite  3 sekunde, i lampica će se upaliti.
4. Pritisnite i držite  ponovo 3 sekunde, i lampica će se ugasiti. Ponovno podešavanje je izvršeno

SKLADIŠNI DEO UREĐAJA

Uređaj isključite iz strujnog kola, očistite uređaj, postavite ga u ambalažu, i zatim odložite na suvo mesto.

ŽIVOTNA SREDINA

Uređaj ne bacajte s drugim otpadom iz domaćinstva nakon isteka upotrebe, već ga odnesite na zvanično mesto za prikupljanje za reciklažu. Na ovaj način ćete pomoći očuvanju životne sredine.

REŠAVANJE PROBLEMA

Ovo poglavlje se bavi najčešćim problemima s kojima se možete sresti prilikom korišćenja uređaja. Ukoliko niste u mogućnosti da rešite probleme pomoću dolenađenih informacije, kontaktirajte centar za korisničku podršku u svojoj državi.

Problem	Razlog	Rešenje
Prečišćivač vazduha se ne uključuje	Uređaj nije povezan s utičnicom.	Povežite utikač s utičnicom za napajanje.
	Utičnica ne radi pravilno.	Pokušajte da povežete prečišćivač vazduha s drugom utičnicom.
	Dugme za uključivanje nije pritisnuto nakon povezivanja utikača u strujno kolo.	Pritisnite  da biste uključili prečišćivač vazduha.
	Kabl za napajanje je oštećen	Odmah prestanite s korišćenjem uređaja i kontaktirajte korisnički servis.
Prečišćivač vazduha je pokvaren ili ne radi pravilno.		
Prečišćivač vazduha ne reaguje na kontrole dugmadi.	Prečišćivač vazduha nije povezan s utičnicom.	Povežite utikač s utičnicom za napajanje.
	Prečišćivač vazduha je pokvaren ili ne radi pravilno.	Odmah prestanite s korišćenjem uređaja i kontaktirajte korisnički servis.

Problem	Razlog	Rešenje
Prečišćivač vazduha proizvodi čudne zvuke tokom rada.	Vazdušni filteri su prljavi.	Zamenite filter kao što je prikazano u odeljku Menjanje filtera .
	Filter nije pravilno postavljen.	Pravilno postavite filter(e), kao što je prikazano u odeljcima Pre prve upotrebe i Menjanje filtera .
	Strani predmet u uređaju.	Udmah prestanite s upotrebom i kontaktirajte korisnički servis. NE pokušavajte da odvorite prečišćivač vazduha.
Značajno smanjen protok vazduha	Ambalaža nije uklonjena s filtera.	Uklonite ambalažu pre korišćenja filtera.
	Brzina ventilatora je niska.	Pritisnite  kako biste prilagodili brzinu ventilatora.
	Potrebno je zameniti vazdušne filtere.	Zamenite vazdušne filtere kao što je prikazano u odeljku Menjanje filtera .
	Nedovoljno prostora sa svih strana uređaja.	Postarajte se da prečišćivač ima bar 38 cm (15 inči) slobodnog prostora sa svih strana.
Loš kvalitet prečišćavanja vazduha	Potrebno je zameniti vazdušne filtere.	Zamenite vazdušne filtere kao što je prikazano u odeljku Menjanje filtera.
	Prostorija je suviše velika za prostor na koji se može primeniti prečišćivač.	Pobrinite se da prostorija bude manja od 26m ² .
	Prostor za ulaz ili izlaz vazduha je blokiran.	Uklonite predmet koji sprečava ulaz ili izlaz vazduha.
	Filteri nisu pravilno postavljeni u uređaj.	Pravilno postavite filter(e), kao što je prikazano u odeljcima Pre prve upotrebe i Menjanje filtera .
Lampica za ponovno postavljanje filtera svetli i nakon što su vazdušni filteri zamenjeni	Prečišćivač vazduha je bio nepravilno podešen.	Pogledajte odeljak Menjanje filtera , kako biste pravilno podesili uređaj.
Prečišćivač vazduha se uključuje, a onda iznenada isključuje	Prečišćivač vazduha je pokvaren ili ne radi pravilno.	Odmah prestanite s korišćenjem uređaja i kontaktirajte korisnički servis. NE pokušavajte da otvorite prečišćivač vazduha kako biste ga sami popravili.
Prečišćivač vazduha neprekidno pišti nakon što je uključen ili priključen na strujno kolo		

Uputstvo za preuzimanje i korišćenje Smart WiFi aplikacije pronađite na linku:
<https://tesla.info/wp-content/uploads/pdf/TeslaAir3WiFiapp.pdf>

Za informacije o ostvarivanju garantnih prava, posetite
<https://tesla.info/en/service/>

TESLA

tesla.info